



KYOCERA DuraForce

Guide de l'utilisateur

Table des matières

Mise en service	1
Votre téléphone en un coup d'œil	1
Configurer votre téléphone.....	3
Insérer une carte SIM	3
Retirer une carte SIM.....	4
Charger la batterie	5
Charger la batterie sans fil	5
Allumer et éteindre votre téléphone	6
Allumer et éteindre votre écran	7
Assistant de configuration	7
Configurer la messagerie vocale.....	7
Éléments de base de votre téléphone	9
Fonctionnalité Smart Sonic	9
Navigation sur l'écran tactile	9
Votre écran d'accueil	11
Aperçu de l'écran d'accueil	11
Écrans d'accueil étendus	12
Gérer les écrans d'accueil	13
Horloge & Météo	16
Dura Cadre	17
Écrans de lanceurs	17
Barre d'état	19
Panneau de notifications.....	20
Réglages rapides.....	20
Entrer le texte	21
Clavier Google.....	21
Saisie vocale Google	24
Copier et coller un texte.....	25
Appels.....	26
Effectuer des appels	26

Effectuer des appels à l'aide du clavier téléphonique.....	26
Appel depuis Appels récents	27
Appel depuis vos contacts	27
Appel à l'aide de la composition abrégée.....	27
Appeler des numéros d'urgence	27
Appeler des numéros avec pauses.....	28
Appeler à l'aide du Code Plus (+)	29
Appeler en utilisant l'Appel Internet.....	29
Recevoir des appels	30
Messagerie vocale	31
Configurer la messagerie vocale.....	31
Notification de message vocal	31
Récupérer les messages sur votre messagerie vocale	31
Options d'appel.....	32
Options de l'appel entrant	32
ID de l'appelant.....	33
Appel en attente	33
Appel conférence.....	34
Transfert d'appel.....	34
Configurer la Composition abrégée.....	35
Appels récents.....	36
Paramètres d'appel.....	37
Sonnerie du téléphone.....	38
Vibrer en sonnant	38
Appel entrant	38
Paramètres de la messagerie vocale.....	38
Numérotation sonore	39
Réponses rapides.....	39
Numéros autorisés.....	39
Mode TTY (ATS)	40
Réessayer automatiquement.....	40
Tonalités DTMF	41
Réponse auto sur casque d'écoute.....	41

Compteur de durée des appels.....	41
Appuyer-pour-Parler (PTT)	41
Contacts.....	44
Liste des contacts	44
Ajouter un contact.....	45
Enregistrer un numéro de téléphone.....	47
Modifier un contact	47
Ajouter un contact de groupe	50
Modifier un contact de groupe.....	51
ICE (en cas d'urgence)	52
Synchroniser les contacts	53
Partager un contact.....	53
Comptes et messagerie	55
Gmail / Google.....	55
Créer un compte Google.....	55
Connectez-vous à votre compte Google	56
Accéder à Gmail	56
Envoyer un message Gmail.....	57
Lire des messages Gmail et y répondre.....	58
E-mail	58
Ajouter un compte de courriel	58
Ajouter un compte d'entreprise	59
Envoyer un Courriel	60
Visualiser un courriel et y répondre.....	61
Gérer votre boîte de réception de courriel.....	61
Paramètres généraux du courriel.....	62
Paramètres du compte de courriel	63
Messagerie texte et multimédia	64
Envoyer un message texte	65
Envoyer un message multimédia (MMS)	65
Sauvegarder et reprendre un brouillon de message	67
Notification de nouveaux messages	67
Gestion des conversations de message	67

Options de texte et MMS	70
Comptes de réseautage social.....	71
Google+.....	72
YouTube.....	72
Applications et divertissement.....	73
Application Google Play Store	73
Trouver et installer une application	73
Créer un compte Google Wallet.....	74
Options de Google Play Store	74
Demander un remboursement pour une application payante.....	75
Ouvrir une application installée.....	75
Désinstaller une application	76
Navigation.....	76
Google Maps	76
Musique.....	79
Lecteur de musique	79
Jouer la musique	82
Sauvegarder vos fichiers musicaux téléchargés	83
Web et données.....	84
Wi-Fi.....	84
Activer Wi-Fi et se connecter à un réseau sans fil.....	84
Vérifier l'état du réseau sans fil.....	85
Se connecter à un réseau Wi-Fi différent.....	85
Menu des paramètres Wi-Fi.....	86
Services de données	87
Lancer une connexion Internet.....	87
État et indicateurs de la connexion de données.....	87
Virtual Private Networks (VPN)	88
Préparer votre téléphone pour la connexion VPN	88
Installer des certificats de sécurité	88
Ajouter une connexion VPN.....	88
Se connecter ou se déconnecter d'un VPN.....	89
Navigateur	89

Lancer le navigateur Web	90
Apprendre à utiliser le navigateur	90
Menu du navigateur	91
Sélectionner un texte sur une page Internet.....	92
Ajuster les paramètres du navigateur	93
Définir la page d'accueil du navigateur	95
Gérer les signets	95
Hotspot Mobile.....	97
Partage de connexion	98
Partage de connexion avec USB	98
Partage de connexion avec Bluetooth.....	98
Appareil photo et caméra	99
Utiliser l'application Appareil photo.....	99
Ouvrir ou fermer l'application Appareil photo	99
Écran viseur.....	99
Prendre une photo ou enregistrer une vidéo	100
Écran de révision	101
Paramètres de l'appareil photo et de la caméra	102
Voir des photos et des vidéos depuis la galerie	104
Ouvrir ou fermer la galerie	104
Voir des photos et des vidéos	105
Faire un zoom avant ou arrière sur une photo	106
Travailler les photos.....	106
Menu d'options des photos	106
Modifier une photo	107
Partager des photos et des vidéos.....	108
Envoyer des photos ou des vidéos par courriel/Gmail	108
Envoyer des photos ou des vidéos par la messagerie	109
Envoyer des photos ou des vidéos par Bluetooth	109
Partager des photos et des vidéos sur Google+	109
Partager des vidéos sur YouTube.....	110
Outils et agenda.....	111
Agenda	111

Ajouter un événement à l'agenda	111
Inviter des gens à votre événement d'agenda.....	113
Alertes d'événement d'agenda.....	113
Afficher les événements d'agenda	114
Afficher les événements d'agenda	115
Montrer ou cacher des agendas	116
Synchroniser les agendas avec votre téléphone.....	116
Horloge	117
Horloge de bureau	117
Alarme	118
Minuterie.....	119
Chronomètre.....	119
Calculatrice	120
Magnétophone.....	120
Services vocaux.....	122
Reconnaissance automatique de la parole (RAP).....	122
Conversion du texte à la parole	123
Recherche vocale	123
Mode Eco	123
Bluetooth	124
Activer ou désactiver le Bluetooth.....	124
Le menu des paramètres Bluetooth	125
Changer le nom du téléphone.....	125
Brancher le casque d'écoute et le kit auto du Bluetooth.....	126
Rebrancher un casque d'écoute ou un kit voiture	127
Déconnecter ou dissocier un appareil Bluetooth	127
Envoyer et recevoir des informations par Bluetooth	128
Technologie Near Field Communication (NFC).....	129
Activer ou désactiver NFC	130
Transfert Android.....	130
Lecteur DiXiM	131
Carte microSD	132
Insérer ou retirer une carte microSD.....	132

Voir la mémoire de la carte microSD.....	134
Formater la carte microSD.....	134
Démonter la carte microSD.....	135
Utiliser la carte microSD du téléphone comme appareil média	135
Gestionnaire de fichiers	135
Mettre à jour votre téléphone	137
Paramètres	138
Paramètres Wi-Fi.....	138
Paramètres Bluetooth	138
Paramètres d'utilisation des données.....	138
Autres paramètres	140
Mode Avion.....	140
Application SMS par défaut	141
Paramètres NFC.....	141
Transfert Android.....	141
Paramètres de Partage de connexion & Hotspot mobile	141
Paramètres VPN.....	141
Paramètres des réseaux mobiles.....	142
Paramètres du son	143
Volumes	143
Intensité des vibrations	144
Effets musicaux	144
Sonnerie du téléphone.....	144
Type de vibration	144
Vibrer en sonnant	144
Alertes persistantes	145
Son de notification par défaut	145
Tonalités de touches du clavier.....	145
Sons des touches	146
Son au verrouillage de l'écran.....	146
Vibrer au toucher	146
Prothèse auditive	146
Notifications de carte SD	146

Paramètres d'affichage	146
Luminosité	146
Fond d'écran.....	147
Rotation automatique de l'écran	147
Veille.....	147
Écran de veille interactif.....	147
Changer la police.....	148
Taille de la police	148
Rétroéclairage du clavier	148
Afficher le pourcentage de batterie	148
Affichage sans fil	149
Touche programmable.....	149
Paramètres de stockage	149
La mémoire de votre téléphone	149
Carte SD.....	150
Stockage USB	150
Paramètres de la batterie.....	151
Paramètres de connectivité.....	151
Paramètres des applications.....	152
Toucher & payer	152
Paramètres de position	153
Paramètres de l'écran de verrouillage.....	153
Verrouillage de l'écran	153
Améliorer la correspondance du visage	155
Preuve vivante.....	156
Faire apparaître le modèle.....	156
Délai de verrouillage de l'écran.....	156
Verrouillage instantané de la touche Marche	156
Montrer des instructions.....	156
Activer les widgets	156
Infos propriétaire.....	157
Paramètres de sécurité.....	157
Crypter et décrypter des données.....	157

Configurer le verrouillage de la carte SIM	158
Faire apparaître les mots de passe.....	158
Réinitialiser le mot de passe	158
Administrateurs de périphérique	159
Sources inconnues	159
Vérifier les applications	159
Stockage des identifiants	159
Paramètres de Langue et saisie.....	160
Paramètres de langue	160
Correcteur orthographique.....	160
Dictionnaire personnel	161
Entrée de texte par défaut	161
Paramètres du clavier Google.....	161
Paramètres de la saisie vocale Google.....	162
Paramètres de recherche vocale	163
Paramètres de la conversion du texte à la parole	163
Vitesse du pointeur	163
Sauvegarde et réinitialisation	164
Sauvegarde et restauration.....	164
Réinitialiser aux données d'usine.....	164
Paramètres de comptes.....	165
Paramètres de Date et heure	166
Paramètres d'accessibilité	166
Services.....	166
Vue.....	167
Ouïe	168
Mobilité	169
Autres.....	169
Imprimer	170
À propos du téléphone.....	170
Remarques	171
Droits d'auteur et marques de commerce.....	172

Mise en service



Les rubriques suivantes vous donnent toutes les informations nécessaires pour configurer votre téléphone et activer le service pour la première fois.

Votre téléphone en un coup d'œil

L'illustration suivante présente les fonctions externes et les touches principales de votre téléphone.



Fonctions essentielles

- **L'indicateur DEL** affiche une notification de téléphone, l'état de charge ou une alerte.
- **L'appareil photo frontale** prend des photos et enregistre des vidéos pendant que vous faites face à l'écran, et vous permet d'effectuer une conférence vidéo.
- **Le capteur de proximité/lumière** détecte à quel point un objet se trouve proche de la surface de l'écran. Il est utilisé généralement pour détecter quand votre visage est pressé contre l'écran, par exemple lorsque vous téléphonez.
- **L'écran tactile** affiche toute les informations dont vous avez besoin pour faire fonctionner votre téléphone. Naviguez et interagissez avec les éléments d'écran d'un simple mouvement du bout des doigts.
- **La touche d'accueil**  vous renvoie à l'écran d'accueil. Appuyez et maintenez cette touche pour ouvrir l'application de recherche Google.
- **Touche Retour**  vous permet de revenir à l'écran précédent, ou de fermer une boîte de dialogue, un menu d'options, le panneau de notifications ou le clavier à l'écran.
- **La touche Applications récentes**  affiche la liste des applications auxquelles vous avez accédé récemment.
- **Haut-parleurs** vous permet d'entendre différents sons et sonneries. Les haut-parleurs vous permettent aussi d'entendre la voix de l'interlocuteur en mode haut-parleur.
- **Microphone secondaire** supprime le bruit de fond pour améliorer la qualité sonore de votre correspondant lors des appels vocaux. En mode haut-parleur, il est utilisé comme microphone principal.
- **Touche Marche/Verrouiller** vous permet d'allumer ou d'éteindre votre téléphone, d'allumer ou d'éteindre l'écran, de redémarrer le téléphone, ou de faire passer votre téléphone en mode silencieux, en mode vibration, ou en mode avion.
- **Touche Haut-parleur** vous permet de faire ou de recevoir des appels en mode haut-parleur ou d'allumer ou d'éteindre le haut-parleur pendant un appel.
- **Jack audio** vous permet de brancher un casque d'écoute en option pour de pratiques conversations mains libres ou pour écouter de la musique.
- **Microphone principal** transmet votre voix pour les appels téléphoniques et est utilisé pour les fonctions de reconnaissance vocale. Il est désactivé en mode haut-parleur.
- **Port de chargement/USB** vous permet de brancher le téléphone avec le câble USB pour l'utiliser avec l'adaptateur pour chargeur ou d'autres accessoires compatibles.
- **Touche de volume** vous permet d'ajuster le volume de la sonnerie et des médias lorsque vous n'êtes pas au téléphone, ou le volume de la voix pendant un appel.

- **Touche programmable** vous permet de lui assigner votre comportement favori.
- **Port de carte microSD/SIM** vous permet d'insérer une carte SIM et une carte microSD.

Remarque: La carte microSD est vendue séparément.

- **Objectif arrière** vous permet de prendre des photos et des vidéos.
- **Flash de l'appareil photo** aide à éclairer les sujets dans des environnements faiblement lumineux lorsque vous prenez une photo ou enregistrez une vidéo.

ATTENTION ! L'insertion d'un accessoire dans une prise ou un port incorrect peut endommager votre téléphone.

Configurer votre téléphone

Vous devez insérer une carte SIM dans votre téléphone et charger la batterie pour commencer à configurer votre téléphone.

Remarque: Une carte SIM est insérée dans votre téléphone par défaut.

Insérer une carte SIM

Si elle n'est pas déjà insérée, suivez les instructions suivantes pour insérer votre carte SIM.

Avertissement: N'utilisez seulement qu'une carte Nano SIM pour ce téléphone.

1. Localisez et ouvrez le couvercle du port de la carte microSD/SIM sur le côté du téléphone.

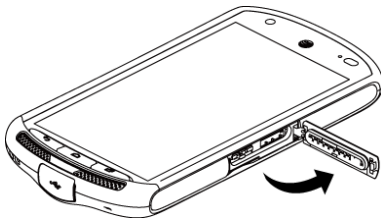

2. Placez la carte SIM dans le plateau pour carte SIM en faisant correspondre la coupe de la carte avec la forme du plateau. Tenez la carte et le plateau avec vos doigts et insérez le tout dans l'emplacement de la carte SIM sur la gauche puis fermez le couvercle.

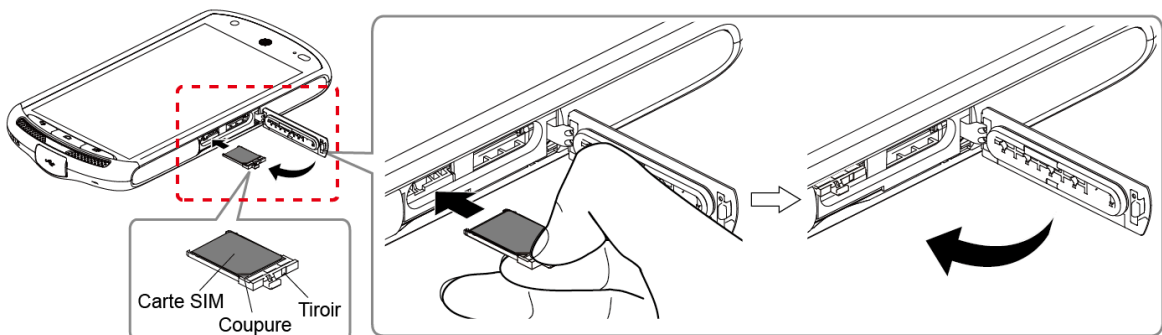

3. Appuyez sur les coins du couvercle de la carte microSD/SIM pour vous assurer qu'il soit bien fermé.

Avertissement: Assurez-vous que tous les ports et couvercles soient bien fermés pour garantir l'étanchéité du téléphone.

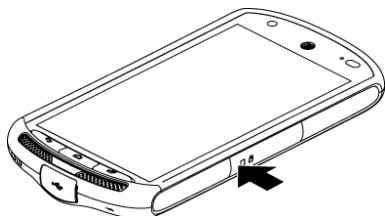

Retirer une carte SIM

Vous pouvez retirer la carte SIM pour l'utiliser avec d'autres téléphones compatibles.

1. Éteignez votre téléphone.
2. Localisez et ouvrez le couvercle du port de la carte microSD/SIM sur le côté du téléphone.

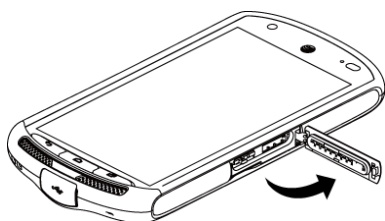

3. Tout en tenant la patte du plateau pour carte SIM avec les doigts, tirez doucement le plateau et la carte SIM hors du port et fermez le couvercle.

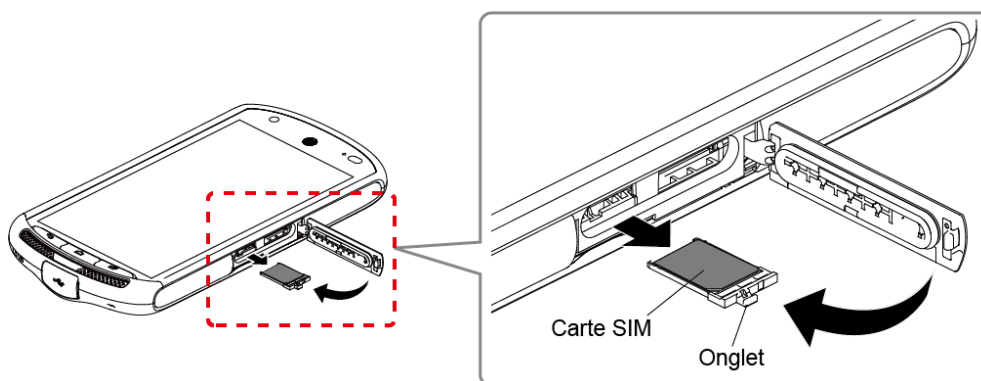

4. Appuyez sur les coins du couvercle de la carte microSD/SIM pour vous assurer qu'il soit bien fermé.

Avertissement: Assurez-vous que tous les ports et couvercles soient bien fermés pour garantir l'étanchéité du téléphone.

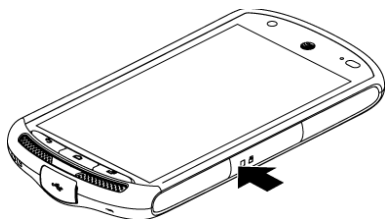

Charger la batterie

Chargez complètement la batterie avant d'allumer votre téléphone.

Important: Avant d'allumer votre téléphone, chargez complètement la batterie en utilisant le chargeur fourni avec votre téléphone.

1. Ouvrez le couvercle du port de recharge/USB sur la partie inférieure du téléphone.
2. Connectez la petite extrémité du câble USB dans le port de recharge/USB du téléphone.
3. Connectez l'autre extrémité du câble USB dans le chargeur, puis branchez le chargeur à une prise électrique.

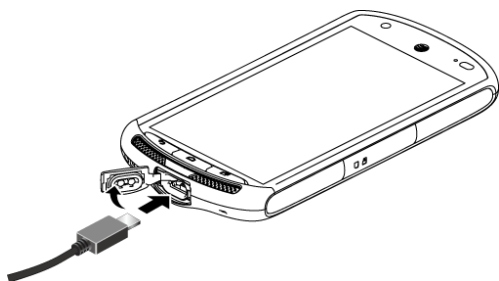

4. Quand la charge est terminée, retirez le câble du port et fermez le couvercle. Appuyez sur les coins du couvercle pour vous assurer qu'il soit bien fermé.

Avertissement: Assurez-vous que tous les ports et couvercles soient bien fermés pour garantir l'étanchéité du téléphone.

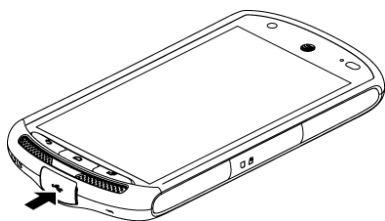

Charger la batterie sans fil

Votre téléphone prend en charge le standard PMA via un accessoire de charge sans fil (vendu séparément). Suivez les étapes ci-dessous pour charger la batterie sans fil.

Important: Utilisez seulement les chargeurs sans fil approuvés par le fabricant de votre téléphone.

1. Appuyez sur  > **Paramètres** > **Batterie** > **Guide de charge sans fil**.
2. En suivant les instructions sur l'écran, alignez le logo affiché sur l'écran sur l'indicateur se trouvant sur le chargeur sans fil.

Remarque: Pour afficher l'écran de guidage lorsque la charge sans fil est terminée, sélectionnez la case à cocher **Guide d'affichage** sur l'écran des paramètres de la batterie.

Avant de lancer la charge sans fil, veuillez noter les points suivants:

- Veillez à ce qu'il n'y ait rien entre votre téléphone et le chargeur sans fil.
- Votre téléphone peut devenir chaud pendant la charge de la batterie.
- Si la charge ne commence pas après que vous ayez correctement placé votre téléphone, veuillez utiliser le chargeur fourni avec votre téléphone.

Pour plus d'informations sur la charge sans fil, reportez-vous à la documentation du chargeur sans fil.

Allumer et éteindre votre téléphone

Les instructions ci-dessous expliquent comment allumer et éteindre votre téléphone.

Allumer votre téléphone

- ▶ Appuyez et maintenez la **touche Marche/Verrouiller** jusqu'à ce que l'écran s'allume.

Éteindre votre téléphone

1. Appuyez et maintenez la **touche Marche/Verrouiller** jusqu'à ce que les options du téléphone s'affichent.
2. Touchez **Éteindre** > **OK** pour éteindre le téléphone.

Redémarrer votre téléphone

1. Appuyez et maintenez la **touche Marche/Verrouiller** jusqu'à ce que les options du téléphone s'affichent.
2. Touchez **Redémarrer** > **OK** pour redémarrer le téléphone.

Réinitialisation usine

- ▶ Appuyez et maintenez la **touche Marche/Verrouiller** et la touche de volume vers le haut simultanément pendant plus de dix secondes. Le téléphone s'éteindra et redémarrera automatiquement.

Allumer et éteindre votre écran

Votre téléphone vous permet d'éteindre rapidement l'écran lorsqu'il est inutilisé et de le rallumer au besoin.

Éteindre l'écran lorsqu'il est inutilisé

- Pour éteindre rapidement l'écran, appuyez sur la **touche Marche/Verrouiller**. Si vous appuyez à nouveau sur la **touche Marche/Verrouiller** ou si vous recevez un appel entrant, l'écran du téléphone se rallumera.

Afin d'économiser la batterie, l'écran du téléphone s'éteint automatiquement lorsqu'il reste inutilisé pendant une certaine période de temps. Vous pourrez recevoir des messages et des appels même si l'écran du téléphone est éteint.

Remarque: Pour plus d'informations sur la façon de régler le délai préalable à la fermeture de l'écran, reportez-vous à [Veille](#)

Allumer l'écran et démarrer avec Faire Glisser

1. Pour allumer l'écran, appuyez sur la **touche Marche/Verrouiller**.

Remarque: Pour configurer un verrouillage d'écran pour la sécurité, reportez-vous à [Paramètres de l'écran de verrouillage](#).

2. Sur l'écran d'accueil, faites glisser  vers:
 - **Démarrer** pour accéder à l'écran d'accueil ou à l'écran qui était affiché avant qu'il ait été éteint.
 - **Caméra** pour lancer l'application Appareil photo.
 - **Téléphone** pour lancer l'application Téléphone.



Assistant de configuration

L'Assistant de configuration vous aide à configurer certaines caractéristiques et préférences telles que la langue, le réseau Wi-Fi, le courriel, et plus encore.

- Lorsque vous allumez votre téléphone pour la première fois, l'Assistant de configuration apparaît. Suivez les instructions sur l'écran.

Configurer la messagerie vocale

Vous devez configurer la messagerie vocale et enregistrer un message personnel dès que votre téléphone est activé. Utilisez toujours un mot de passe pour vous protéger contre les accès non autorisés. Tous les appels manqués sont automatiquement transférés vers votre messagerie vocale, que votre téléphone soit en cours d'utilisation ou éteint. Reportez-vous à [Messagerie vocale](#) pour obtenir des détails.

1. Appuyez sur  > **Téléphone** > **Clavier**.
2. Appuyez et maintenez  pour composer votre numéro de messagerie vocale.
3. Suivez les invites du système pour:
 - Créer votre mot de passe.
 - Enregistrer l'annonce de votre nom.
 - Enregistrer votre message personnel.

Important: **Mot de passe de votre messagerie vocale** - Il vous est fortement recommandé de créer un mot de passe lors de la configuration de votre messagerie vocale pour vous protéger contre les accès non autorisés. Sans mot de passe, toute personne ayant accès à votre téléphone peut également avoir accès à vos messages vocaux.

Éléments de base de votre téléphone

Votre téléphone regorge de fonctions qui vous simplifient la vie et augmentent votre capacité de rester connecté avec les gens et les informations qui sont importants pour vous. Les rubriques suivantes présentent les fonctions et les caractéristiques de base de votre téléphone.

Fonctionnalité Smart Sonic

Le récepteur Smart Sonic se trouvant dans votre téléphone transmet les sons au moyen de vibrations de toute la surface de l'écran de visualisation. Ajustez la position de l'écran du téléphone à votre oreille pour trouver le meilleur point d'écoute dans votre environnement.

Remarque: Ne couvrez pas les micros lorsque vous passez un appel, sinon la qualité d'écoute pourrait être amoindrie.

Navigation sur l'écran tactile

L'écran tactile de votre téléphone vous permet de commander des actions en le touchant de différentes manière avec le doigt.

Toucher



Touchez l'écran avec votre doigt pour sélectionner ou lancer un menu, une option ou une application. Un toucher léger est préférable.

Appuyer et maintenir



Pour ouvrir les options disponibles pour un élément (par exemple, un clavier), appuyez et maintenez l'élément.

Glisser



Appuyez et maintenez votre doigt avant de commencer à le déplacer. Ne relevez pas votre doigt avant d'avoir atteint la position cible.

Faire glisser ou Faire coulisser



Faire glisser ou faire coulisser signifie déplacer rapidement votre doigt verticalement ou horizontalement à travers l'écran.

Effleurer



Effleurer l'écran est similaire à faire glisser, sauf que vous devez faire glisser votre doigt à petits coups légers et rapides.

Pincer et Étaler





Pincez l'écran à l'aide de votre pouce et de votre index pour effectuer un zoom arrière, ou étalez l'écran pour effectuer un zoom avant lorsque vous regardez une photo ou une page Internet. (Déplacez vos doigts vers l'intérieur pour un zoom arrière ou vers l'extérieur pour un zoom avant.)

Rotation



Pour la plupart des écrans, vous pouvez changer l'orientation de l'écran de portrait à paysage automatiquement en tournant le téléphone latéralement. Lorsque vous tapez du texte, vous

pouvez tourner le téléphone latéralement pour faire apparaître un plus grand clavier. Reportez-vous à [Entrer le texte](#).

Remarque: Il est nécessaire de sélectionner la case à cocher **Rotation auto de l'écran** pour que l'orientation de l'écran change automatiquement. Appuyez sur  >  > **Paramètres** > **Affichage** > **Rotation auto de l'écran**.

Votre écran d'accueil

L'écran d'accueil est le point de départ pour les applications, les fonctions et les menus de votre téléphone. Vous pouvez personnaliser votre écran d'accueil en y ajoutant des icônes d'application, des raccourcis, des dossiers, des widgets et plus encore. Appuyez sur  to revenir à l'écran d'accueil depuis n'importe quel autre écran.

Aperçu de l'écran d'accueil

L'illustration suivante représente les éléments de base de l'écran d'accueil.

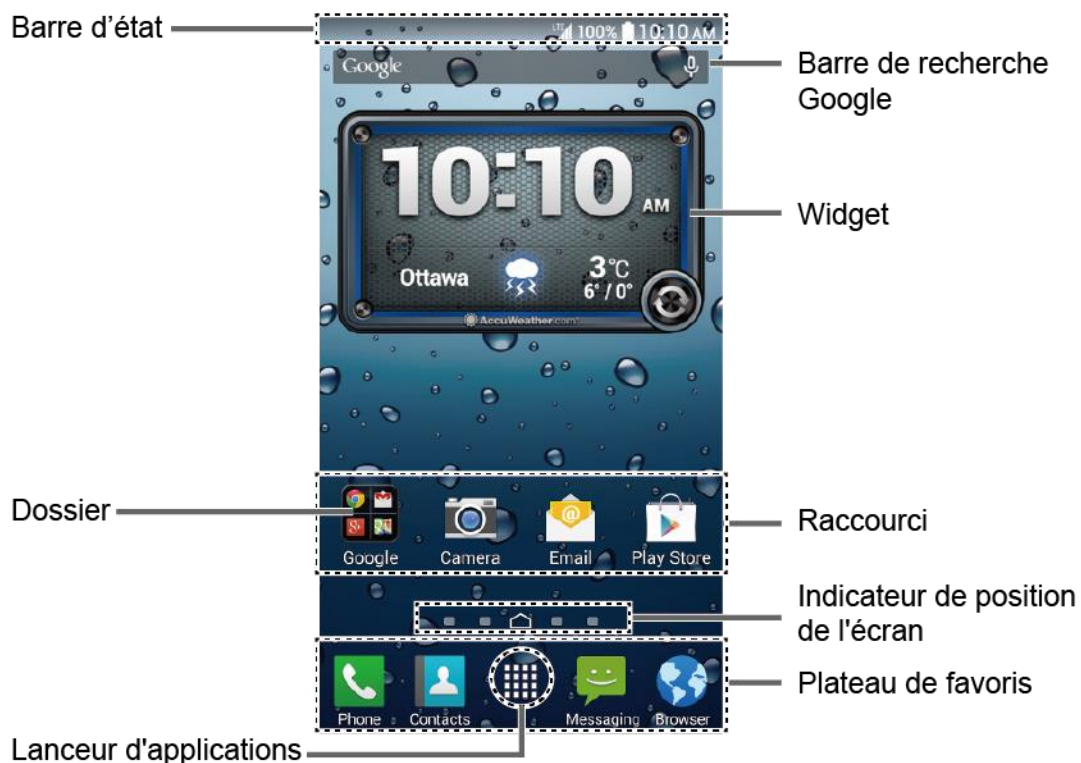

- **Barre d'état:** Affiche l'heure, les icônes de notifications et les icônes d'état du téléphone. Faites glisser vers le bas pour accéder au panneau de notifications. Reportez-vous à [Barre d'état](#).
- **Barre de recherche Google:** Vous permet d'entrer du texte ou d'énoncer des mots-clés pour faire une recherche rapide sur le téléphone ou sur Internet. Touchez pour entrer du texte ou touchez  pour énoncer votre mot-clé.

- **Widget:** Permet aux utilisateurs d'accéder à différents programmes utiles.
- **Raccourci:** Vous permet de lancer des applications rapidement.
- **Dossier:** Vous permet d'organiser les éléments de l'écran. Vous pouvez stocker de nombreuses icônes d'application ensemble dans un dossier. Reportez-vous à [Utiliser les dossiers](#).
- **Indicateur de position de l'écran:** Vous indique où vous êtes parmi les écrans d'accueil. Touchez une icône d'indicateur pour accéder à l'écran d'accueil correspondant.
- **Lanceur d'applications:** Affiche les applications et widgets disponibles sur le téléphone.
- **Plateau de favoris:** Contient jusqu'à cinq icônes et apparaît sur tous les écrans d'accueil. Vous pouvez personnaliser ces icônes, à l'exception de l'icône du lanceur d'application située au centre du plateau.



Écrans d'accueil étendus

L'écran d'accueil se prolonge au-delà de l'écran initial. En plus de l'écran d'accueil principal, votre téléphone peut avoir jusqu'à huit écrans d'accueil étendus pour offrir davantage d'espace pour ajouter des icônes et des widgets.



- ▶ Sur l'écran d'accueil, faites glisser votre doigt à travers l'écran pour passer de l'écran d'accueil principal à un écran d'accueil étendu.

- ou -

Sur l'indicateur de position de l'écran, touchez  pour accéder à l'écran d'accueil principal, ou touchez  pour accéder à chaque écran d'accueil étendu.

Gérer les écrans d'accueil

Apprenez comment personnaliser les écrans d'accueil.

Augmenter ou diminuer le nombre d'écrans d'accueil

Vous pouvez disposer de un à neuf écrans d'accueil.

1. Pincez légèrement n'importe quel écran d'accueil avec le pouce et l'index pour afficher les vignettes de l'écran d'accueil.
2. Les options suivantes sont disponibles:
 - Touchez une vignette pour accéder à l'écran d'accueil.
 - Touchez  pour ajouter un nouvel écran d'accueil.
 - Appuyez et maintenez une vignette et faites-la glisser pour réarranger les positions des écrans d'accueil. Relâchez la vignette à l'endroit où vous voulez la placer.
 - Appuyez et maintenez une vignette, glissez-la jusqu'à « **Supprimer** » et relâchez-la lorsqu'elle devient rouge pour supprimer l'écran d'accueil. L'écran d'accueil principal ne peut pas être supprimé.
 - Touchez l'icône d'accueil en haut de chaque vignette d'écran pour définir l'écran comme écran d'accueil principal.
3. Touchez **Terminé**.

Ajouter des Raccourcis d'Application ou des Widgets sur l'écran d'accueil

1. Appuyez sur  > .
 2. Touchez **Applications** ou **Widgets**.
 3. Faites glisser l'écran pour trouver l'élément que vous voulez ajouter à l'écran d'accueil.
 4. Appuyez et maintenez l'élément et glissez-le sur « **Ajouter à l'écran d'accueil** » en haut de l'écran.
 5. Tout en maintenant l'élément, déplacez votre doigt pour trouver un endroit où l'ajouter. Pendant que vous déplacez votre doigt, des cadres pâles apparaissent sur l'écran pour vous indiquer où il vous est possible de placer l'élément.
 6. Après avoir choisi l'endroit où placer l'élément, retirez votre doigt.
- ou -
1. Appuyez et maintenez la zone vide de l'écran d'accueil.

2. Touchez **Applications** ou **Widgets**.
3. Faites glisser l'écran pour trouver l'élément que vous voulez ajouter à l'écran d'accueil.
4. Appuyez et maintenez l'élément et déplacez votre doigt jusqu'à l'un des écrans d'accueil.
5. Après avoir choisi l'endroit où placer l'élément, retirez votre doigt.
6. Pour les widgets, un message apparaît. Lisez le message et appuyez sur **Créer**.

Conseil: Vous pouvez aussi sélectionner une vignette d'écran d'accueil à l'endroit où vous voulez placer l'élément, puis toucher simplement l'élément.

Déplacer ou retirer des éléments de l'écran d'accueil

- ▶ Appuyez et maintenez l'élément que vous voulez déplacer ou retirer de l'écran d'accueil.
 - Pour déplacer l'élément, faites-le glisser jusqu'à un nouvel emplacement et relâchez-le.
 - Pour supprimer l'élément, glissez-le jusqu'à « **Supprimer** » en haut de l'écran puis relâchez-le quand il devient rouge.

Plateau de favoris

Le plateau de favoris peut contenir jusqu'à cinq icônes et apparaît sur tous les écrans d'accueil. Vous pouvez remplacer ces icônes, à l'exception de l'icône du lanceur d'applications située au centre du plateau.

Pour ajouter une nouvelle icône dans le plateau de favoris:

1. Supprimez l'icône actuelle du plateau. Reportez-vous à [Supprimez l'icône actuelle du plateau](#).
2. Appuyez et maintenez une icône d'application et glissez-la jusqu'au plateau de favoris.
3. Enlevez votre doigt.

Utiliser les dossiers

Vous pouvez placer jusqu'à 16 icônes d'application dans un dossier. Déposez une icône d'application par-dessus une autre icône sur l'écran d'accueil, et les deux icônes se trouveront dans le même dossier.

Pour créer un dossier:

1. Appuyez et maintenez une icône d'application et faites-la glisser par-dessus une autre icône sur l'écran d'accueil.
2. Enlevez votre doigt. Les deux icônes sont dans un dossier créé.

3. Touchez le dossier > **Dossier sans nom**. Le clavier s'ouvre et vous pourrez nommer ce dossier. Pour le renommer, touchez le nom.

Pour ajouter des icônes d'application à un dossier:

- ▶ Appuyez et maintenez une icône d'application, faites-la glisser par-dessus un dossier et enlevez votre doigt.

- ou -

1. Touchez un dossier sur l'écran d'accueil.
2. Touchez  et sélectionnez les icônes que vous voulez ajouter au dossier.
3. Touchez **Terminé**.

Pour supprimer des icônes d'application d'un dossier:

1. Touchez un dossier sur l'écran d'accueil.
2. Appuyez et maintenez une icône d'application, glissez-la jusqu'à « **Supprimer** » en haut de l'écran puis relâchez-la quand elle devient rouge.

Changer le fond d'écran

1. Appuyez et maintenez la zone vide de l'écran d'accueil puis touchez **Le Fonds d'écran**.

- ou -



Appuyez sur  >  > **Paramètres** > **Affichage** > **Fond d'écran**.

2. Touchez une option:
 - **Galerie** pour définir une image enregistrée dans la **Galerie**. Sélectionnez un album, sélectionnez une image et faites un zoom avant et arrière sur l'image pour la redimensionner.
 - **Fonds d'écran animés** pour définir un fond d'écran animé. Sélectionnez une image. Vous pouvez toucher **Paramètres** pour sélectionner des paramètres personnalisés pour le fond d'écran animé.
 - **Photos** pour définir une image enregistrée dans **Photos**. Sélectionnez une image et faites un zoom avant et arrière sur l'image pour la redimensionner.
 - **Fonds d'écran** pour définir un fond d'écran prédéfini. Faites glisser les vignettes sur l'écran latéralement pour voir les options disponibles et sélectionnez une image.
3. Touchez **Définir le fond d'écran** ou **DÉFINIR LE FOND D'ÉCRAN**.

Horloge & Météo

Votre widget Horloge & Météo peut afficher de nombreuses informations relatives à l'heure et à la météo. Pour utiliser la fonction horloge, touchez l'affichage de l'heure sur le widget pour accéder à l'application Horloge. Reportez-vous à [Horloge](#) pour obtenir des détails.



Récupérer les informations sur l'emplacement actuel

1. Touchez **Toucher pour démarrer** sur le widget.
2. Lisez le message et appuyez sur **OK** pour activer la connexion des données.
3. Touchez **Activez localis.** sur le widget et activez les paramètres de position s'ils ne sont pas activés. Reportez-vous à [Paramètres de position](#).
4. Appuyez sur  pour revenir à l'écran d'accueil et touchez  sur le côté inférieur droit du widget.

Ajouter un lieu

1. Touchez l'image de météo sur le widget puis touchez  > .
2. Entrez un lieu dans le champ **Recherche local.** et touchez . Le(s) lieu(x) correspondant(s) apparaîtront dans une liste.
3. Touchez le lieu que vous voulez ajouter à la liste de lieux.
4. Touchez le lieu ajouté pour accéder à l'écran des détails. Vous pouvez aussi accéder à l'écran des détails du lieu ajouté en touchant l'image de météo sur le widget puis faisant glisser l'écran vers la gauche.

Supprimer un lieu

1. Touchez l'image de météo sur le widget puis touchez  > .
2. Sélectionnez la case à cocher se trouvant à côté du lieu que vous voulez supprimer.
 - Touchez **Tout sélectionner** pour sélectionner tous les lieux.
3. Touchez **Terminé**.

Configurer les paramètres

1. Touchez l'image de météo sur le widget puis touchez .
2. Les options suivantes sont disponibles:
 - **Échelle température:** Sélectionnez **Fahrenheit** ou **Celsius**.

- **Mise à jour auto:** Sélectionnez la fréquence de la mise à jour automatique.

Dura Cadre

Le widget Dura Cadre offre des paramètres et des applications populaires, et possède une conception unique avec un contraste fort, de grandes icônes pour un accès facile avec des mains gantées ou lors de vos déplacements. Le widget Dura Cadre peut aussi être personnalisé avec les applications et les paramètres les plus souvent utilisés, et est disponible avec une présentation à six ou neuf positions.

Ajouter un widget Dura Cadre à l'écran d'accueil

- ▶ Reportez-vous à [Ajouter des Raccourcis d'Application ou des Widgets sur l'Écran d'Accueil](#).





Changer une icône sur le widget Dura Cadre

1. Touchez **Modifier** sur Dura Cadre. Un « X » rouge apparaît dans le coin droit de chacune des icônes.
2. Touchez le paramètre ou la caractéristique à changer. L'icône disparaît.
3. Touchez **Ajouter** et touchez une icône dans les onglets **Contrôleur** ou **Applications**.
4. Touchez **Terminé**.

Écrans de lanceurs



Vous pouvez accéder à toutes vos applications et tous vos widgets sur votre téléphone à partir des écrans de lanceurs. Vous pouvez aussi personnaliser la vue de vos écrans de lanceurs.

Accéder aux écrans de lanceurs

1. Appuyez sur  > .
2. Les options suivantes sont disponibles:
 - Touchez **Applications** pour afficher les applications sur votre téléphone.
 - Touchez **Widgets** pour afficher les widgets sur votre téléphone.
 - Touchez  pour afficher les applications téléchargées sur votre téléphone.
 - Touchez  pour rechercher des applications sur votre téléphone.
 - Touchez  > **Réinitialiser ordre application** pour réinitialiser l'ordre des applications aux paramètres par défaut.

- Touchez  > **Trier les applications par** pour personnaliser l'ordre des applications. Reportez-vous à [Réarranger vos applications sur les écrans de lanceurs](#).
- Touchez  > **Gérer les applications** pour accéder à l'écran des paramètres des applications. Reportez-vous à [Paramètres des applications](#).











Réarranger vos applications sur les écrans de lanceurs

1. Appuyez sur  >  >  > **Trier les applications par**.
2. Appuyez et maintenez une application, faites-la glisser jusqu'à une nouvelle position et relâchez-la. Pour la déplacer vers un autre écran, glissez l'application jusqu'à « **Aller à autre écran** » et relâchez-la sur l'écran où vous voulez la placer.
3. Touchez **Terminé**.









Barre d'état

La barre d'état située en haut de l'écran fournit des informations sur le téléphone et l'état du service sur le côté droit, ainsi que les alertes de notification du côté gauche.

Icônes d'état

Icône	État
	Bluetooth activé
	Wi-Fi® activé
	Vibreur
	Silencieux
	Réseau (plein signal)
	Réseau (aucun signal)
	LTE (service de données)
	HSPA+ (service de données)
	Mode Avion
	GPS activé
	Alarme activée
	Batterie (charge complète)
	Batterie (chargement)
	Batterie (déchargée)
	Batterie (doit être remplacée)

Icônes de notification

Icône	Notification
	Appel manqué
	Batterie (charge complète)
	Nouveau courriel
	Nouveau Gmail
	Nouveau message
	Événement
	Jouer la musique
	Alarme
	Téléchargement

Panneau de notifications

Vous pouvez ouvrir le panneau de notifications pour visualiser la liste des notifications que vous avez reçues, l'état de connexion Wi-Fi et plus encore.

Pour ouvrir le panneau de notifications:

- Faites glisser la barre d'état vers le bas jusqu'en bas de l'écran tactile.

- ou -

Appuyez sur  > **Notifications**.

Réglages rapides

L'écran de réglages rapides vous permet d'accéder rapidement aux éléments de menu utiles. Pour plus d'informations sur les menus de réglages, reportez-vous à [Paramètres](#).

1. Faites glisser la barre d'état vers le bas jusqu'en bas de l'écran tactile.
2. Touchez  dans le côté supérieur droit de l'écran.

Conseil: Touchez  pour revenir au panneau de notifications.

3. Touchez les options suivantes:
 - **MY INFO** pour afficher vos informations.
 - **LUMINOSITÉ** pour accéder à l'écran des paramètres de luminosité.

- **PARAMÈTRES** pour accéder aux menus des paramètres du téléphone.
- **WI-FI** pour activer ou désactiver la fonction Wi-Fi. Appuyez et maintenez pour accéder aux menus des paramètres Wi-Fi.
- **SIGNAL** pour accéder au menu des paramètres d'utilisation des données.
- **BATTERIE** pour accéder aux menus des paramètres de la batterie.
- **MODE AVION** pour activer ou désactiver le mode Avion.
- **BLUETOOTH** pour activer ou désactiver la fonction Bluetooth. Appuyez et maintenez pour accéder aux menus des paramètres de Bluetooth.
- **POSITION** pour activer ou désactiver la fonction de position. Appuyez et maintenez pour accéder aux menus des paramètres de localisation.
- **SONNERIE & NOTIFICATIONS** pour basculer entre **SON ACTIVÉ**, **VIBREUR** et **SILENCIEUX**.
- **NFC** pour activer ou désactiver la fonction NFC. Appuyez et maintenez pour accéder aux menus des paramètres NFC.
- **ECO MODE** pour activer ou désactiver la fonction Eco Mode. Appuyez et maintenez pour lancer l'application Eco mode.
- **ROTATION** pour activer ou désactiver la fonction de rotation automatique de l'écran.

Entrer le texte

Vous pouvez taper un texte sur votre téléphone en utilisant un clavier à écran tactile ou en utilisant votre voix. Le clavier apparaît automatiquement sur l'écran lorsque vous touchez un champ d'entrée de texte, et il peut être utilisé en mode portrait ou en mode paysage.

Clavier Google





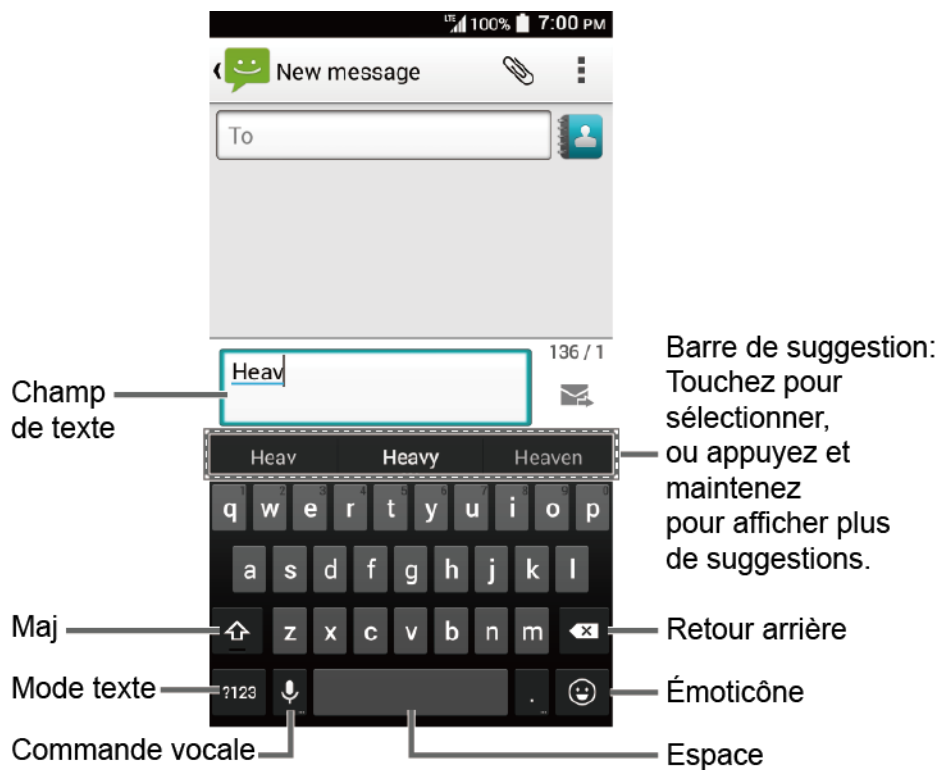

Le clavier Google offre une configuration de clavier QWERTY traditionnel pour entrer le texte en touchant des touches (comme sur un ordinateur), ainsi que des améliorations et des options qui vous permettent d'entrer le texte plus rapidement et plus précisément, telles que l'entrée continue de texte, les dictionnaires à utilisation personnalisée, et plus encore.





Aperçu du clavier Google



Remarque: L'aspect des touches peut changer selon l'application ou le champ de texte choisi.



Quelques-unes des touches du clavier Google sont mentionnées ci-dessous:

Touche	Description
	Maj: Touchez pour basculer entre lettres minuscules et lettres majuscules.
	Verrouillage majuscules: Touchez deux fois la touche minuscule ou majuscule.
	Mode texte: Touchez pour basculer entre le clavier de l'alphabet et le clavier des chiffres et symboles.
	Mode commande vocale: Touchez pour entrer un texte en utilisant votre voix.
	Retour arrière: Touchez pour supprimer un caractère. Appuyez et maintenez pour supprimer plusieurs caractères.
	Émoticône: Touchez pour afficher le clavier emoji.

Touche	Description
	Entrer: Touchez pour confirmer votre entrée ou pour passer à une nouvelle ligne. L'émoticône sera affichée si vous appuyez et maintenez.
 	Alterner: Touchez pour basculer entre le clavier des chiffres et symboles par défaut et le clavier des chiffres et symboles supplémentaire.
	Espace: Touchez pour insérer un espace. Appuyez et maintenez pour choisir la méthode de saisie.





Mode texte

Le mode ABC est utilisé principalement pour entrer des lettres, et le mode Chiffres et symboles pour entrer les chiffres et les symboles.

- ▶ Touchez **ABC** pour sélectionner le mode ABC. Touchez **?123** pour sélectionner le mode Chiffres et symboles.
 - En mode ABC, touchez  pour changer la casse des caractères.
 -  (Non décalé) pour entrer toutes les lettres d'un mot en minuscules.
 -  (Un seul caractère décalé) pour que seule la première lettre d'un mot soit majuscule.
 - Vous pouvez sélectionner le verrouillage des majuscules en touchant deux fois ou en appuyant et maintenant  ou  pour que toutes les lettres d'un mot soient majuscules.
 -  (Verrouillage majuscule) pour entrer toutes les lettres d'un mot en majuscules.
- En mode Chiffres et symboles, touchez **= \ <** pour afficher plus de symboles.
- Certaines touches correspondent à plus d'un caractère. Si une touche comporte un caractère supplémentaire dans son coin supérieur droit, appuyez et maintenez la touche pour saisir ce caractère. Ou encore, appuyez et maintenez longuement une touche pour appeler une liste de tous les caractères disponibles sur cette touche, et faites glisser votre doigt jusqu'au caractère de la liste que vous voulez entrer.

Ajouter un mot au dictionnaire utilisateur

Vous pouvez utiliser l'option de dictionnaire utilisateur pour ajouter de nouveaux mots au dictionnaire.

1. Appuyez sur  >  > **Paramètres** > **Langue et saisie** > **Dictionnaire personnel**.
2. Sélectionner une langue.
3. Touchez .
4. Tapez le mot que vous voulez ajouter.
5. Tapez le raccourci pour faire apparaître le mot tapé, si vous voulez.
6. Appuyez sur . Une liste des mots que vous avez ajoutés au dictionnaire s'affiche alors.
 - Touchez un mot pour l'éditer.
 - Touchez un mot >  pour le supprimer.



Pour plus d'informations sur les paramètres du clavier Google, reportez-vous à [Paramètres du clavier Google](#).

Saisie vocale Google

La saisie vocale Google utilise la reconnaissance vocale Google pour convertir les paroles en texte.

Si le clavier Google ne fait pas apparaître l'icône de microphone , alors la fonction de commande vocale n'est pas activée.

Pour activer la fonction de commande vocale:

1. Appuyez sur  >  > **Paramètres** > **Langue et saisie**.
2. Sélectionnez la case à cocher **Saisie vocale Google** si elle n'est pas déjà sélectionnée.
3. Touchez  à côté de **Clavier Google** > **Touche de saisie vocale**.

Pour écrire un texte en utilisant la commande vocale:

1. Touchez l'icône de microphone  sur le clavier.
2. Si vous voyez **Parlez maintenant**, dites dans le microphone le texte que vous souhaitez écrire. Si vous voyez **Touchez pour pause**, le système Saisie vocale Google reconnaît votre voix.

3. Vérifiez que le texte que vous voulez écrire est bien affiché. Touchez à nouveau l'icône de microphone pour continuer à écrire.

Pour plus d'informations sur les paramètres de Saisie vocale Google, reportez-vous à [Paramètres de la saisie vocale Google](#).

Copier et coller un texte

Pour les applications exigeant la saisie de texte, par exemple la messagerie, utilisez la fonction copier et coller afin de reproduire un texte provenant d'une autre application.

Pour copier et coller le texte:

1. Ouvrez l'application ou le message reçu dans lequel vous voulez copier une partie de texte.
2. Appuyez et maintenez le corps du texte. Des onglets de sélection apparaissent et les mots ou caractères sélectionnés sont mis en surbrillance. Faites glisser les onglets pour agrandir ou réduire la plage du texte sélectionné.

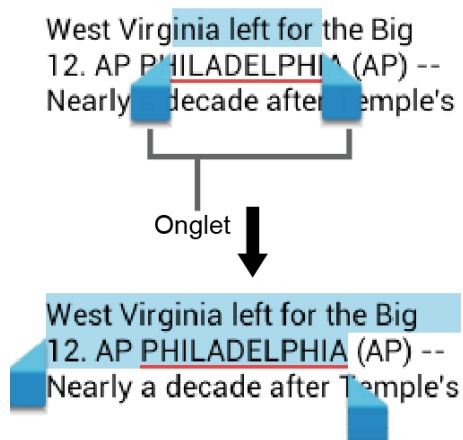

Conseil: Touchez  pour sélectionner tout le texte.

3. Touchez .
4. Ouvrez l'application dans laquelle vous voulez coller le texte.
5. Appuyez et maintenez la zone de texte où vous voulez coller le texte, et touchez **COLLER**.
 - Si vous voulez ajouter le texte sélectionné au texte actuel, placez un curseur sur la position à laquelle vous voulez insérer les mots ou les caractères sélectionnés. Appuyez et maintenez la zone de texte, et touchez **COLLER**.

Appels

Avec le réseau et les fonctions d'appel de votre téléphone, vous pouvez effectuer des appels clairs dans tout le pays.

Effectuer des appels

Il y a plusieurs manières pratiques d'effectuer des appels depuis votre téléphone.

Appels récents

Touchez pour ouvrir la liste des Appels récents.
Touchez une entrée pour appeler.

Contactes correspondants

Lorsque vous saisissez le numéro, les contacts correspondants dans votre Répertoire s'affichent. Un numéro s'affiche à droite lorsque plusieurs numéros correspondent. Touchez le numéro pour afficher tous les éléments correspondants. Touchez le contact que vous voulez appeler.

Rechercher

Touchez pour rechercher vos contacts.



Menu

Touchez pour ouvrir la liste des options d'appel.

Répertoire

Touchez pour ouvrir le Répertoire.
Touchez une entrée pour appeler.

Supprimer

Touchez pour supprimer le chiffre entré.

Appel

Touchez pour appeler le numéro de téléphone entré.



Effectuer des appels à l'aide du clavier téléphonique

La façon la plus « traditionnelle » d'effectuer un appel est d'utiliser le clavier du téléphone.

1. Appuyez sur  > **Téléphone** > Clavier pour afficher le clavier.
2. Appuyez sur les touches numériques du clavier pour entrer le numéro de téléphone.
3. Touchez **Appeler** pour appeler le numéro de téléphone.
4. Pour mettre fin à l'appel, touchez **Fin app.**



Appel depuis Appels récents

La liste Appels récents vous permet d'appeler rapidement les numéros récents correspondant aux appels entrants, sortants ou manqués.

1. Appuyez sur  > **Téléphone** > **Appel récent** pour afficher la liste des appels récents.
2. Touchez l'icône de téléphone  placée à côté du numéro ou du contact pour effectuer un appel.
 - Pour des options additionnelles, touchez le nom ou le numéro de téléphone.

Appel depuis vos contacts

Vous pouvez effectuer des appels directement à partir des entrées de votre liste de contacts.

1. Appuyez sur  > **Téléphone**.
2. Vos contacts favoris et fréquents s'affichent.
 - ou -
 - Touchez **Répertoire** pour afficher le répertoire.
 - Touchez  pour rechercher vos contacts.
3. Touchez le contact que vous voulez appeler.

Pour plus d'informations sur les Contacts, reportez-vous à [Contacts](#).

Appel à l'aide de la composition abrégée

La composition abrégée vous permet de contacter plus facilement vos amis et votre famille. Reportez-vous à [Composition abrégée](#) pour plus d'informations sur l'assignation des numéros à composition abrégée.

1. Appuyez sur  > **Téléphone** > **Clavier**.
2. Pour les numéros à composition abrégée 2-9, appuyez et maintenez le numéro sur le clavier.
 - ou -
 - Pour les numéros à composition abrégée 10-99, touchez le premier chiffre puis appuyez et maintenez le deuxième chiffre sur le clavier.

Appeler des numéros d'urgence

Vous pouvez effectuer des appels au 911 même si l'écran du téléphone est verrouillé ou que votre compte est limité.

Pour appeler le numéro d'urgence 911:

1. Appuyez sur  > **Téléphone** > **Clavier**.
2. Touchez **911** > **Appeler**.

Pour appeler le numéro d'urgence 911 lorsque l'écran est verrouillé:

1. Touchez **Appel d'urgence** sur l'écran.
2. Touchez  à côté de **911**.

Informations améliorées sur le 911 (E911)

Ce téléphone présente une puce de Système de positionnement global intégré (GPS) nécessaire à l'utilisation des services de positionnement d'urgence E911 lorsqu'ils sont disponibles.



Lorsque vous effectuez un appel d'urgence au 911, la fonction GPS de votre téléphone recherche les informations pour calculer votre position approximative. En fonction de plusieurs variables, y compris la disponibilité et l'accès aux signaux de satellites, cela peut prendre 30 secondes ou plus pour déterminer et signaler votre position approximative.

Important: Signalez toujours votre position à un opérateur du 911 lorsque vous effectuez un appel d'urgence. Certains centres d'appels d'urgence désignés, connus comme Centres de traitement des appels d'urgence (CTAU) peuvent ne pas être équipés pour recevoir des informations de positionnement GPS depuis votre téléphone.

Appeler des numéros avec pauses

Vous pouvez composer des numéros de téléphone avec pauses pour l'utilisation avec les systèmes automatisés tels que la messagerie vocale ou les numéros de facturation de cartes de crédit.

Il y a deux types de pauses disponibles sur votre téléphone:

- **Ajouter une pause de 2 secondes:** Compose automatiquement les prochains chiffres après deux secondes.
 - **Ajouter une attente:** Compose les prochains chiffres lorsque vous touchez **Oui** dans la fenêtre contextuelle.
1. Appuyez sur  > **Téléphone** > **Clavier**.
 2. Entrez tout ou partie d'un numéro.
 3. Touchez  > **Ajouter une pause de 2 s.** ou **Ajouter Attente**.

4. Entrez des numéros additionnels.
5. Touchez **Appeler** pour composer le numéro.

Appeler à l'aide du Code Plus (+)

Lorsque vous effectuez des appels internationaux, la composition Code Plus entre automatiquement le code d'accès international correspondant à votre position (par exemple, 011 pour les appels internationaux faits à partir des États-Unis).

1. Appuyez sur  > **Téléphone** > **Clavier**.
2. Appuyez et maintenez **0** jusqu'à ce qu'un « + » apparaisse sur l'écran de visualisation.
3. Entrez l'indicatif du pays et le numéro de téléphone, puis touchez **Appeler**. Votre téléphone ajoute automatiquement le code d'accès d'un appel international, suivi de l'indicatif du pays et du numéro de téléphone.

Appeler en utilisant l'Appel Internet

Lorsque le réseau Wi-Fi est disponible, vous pouvez effectuer et recevoir des appels par l'intermédiaire d'un compte d'appel Internet.

Important: L'appel d'un numéro de téléphone en utilisant l'appel Internet peut vous exposer à des frais supplémentaires.

Ajouter un Compte d'appel Internet

1. Appuyer sur  > **Téléphone** > **Menu** > **Paramètres** > **Comptes** > **AJOUTER COMPTE**.
2. Entrez les détails de votre compte et touchez **ENREGISTRER**.

Recevoir des appels Internet

1. Appuyer sur  > **Téléphone** > **Menu** > **Paramètres** > **Comptes**.
2. Sélectionnez la case à cocher **Recevoir les appels**.

Remarque: Ceci exige que votre téléphone maintienne une connexion avec un réseau de données Wi-Fi, ce qui réduit la durée de vie de la batterie de votre téléphone.

Effectuer un appel Internet

1. Appuyez sur  >  > **Contacts**.
2. Touchez un contact puis touchez **Appel Internet**.

Configuration de l'appel Internet

1. Appuyez sur  > **Téléphone** > **Menu** > **Paramètres** > **Passer un appel Internet**.
2. Sélectionnez une option:
 - **Pour tous les appels quand un réseau de données est disponible** pour utiliser l'appel Internet pour tous les appels quand le réseau Wi-Fi est disponible.
 - **Seulement pour les appels Internet** pour utiliser l'appel Internet seulement pour les appels à des adresses d'appel Internet.
 - **Demander à chaque fois** pour demander à chaque fois que vous effectuez un appel.



Recevoir des appels

L'information suivante vous indique comment répondre aux appels entrants, éteindre la sonnerie lors des appels entrants, rejeter des appels entrants, et plus encore.

Lorsque vous recevez un appel d'un contact, l'écran des appels entrants apparaît et vous montre l'icône d'identification de l'appelant, son nom ainsi que son numéro de téléphone. Lorsque vous recevez un appel d'un numéro n'étant pas enregistré dans vos Contacts, seuls l'icône d'identification par défaut et le numéro de téléphone de l'appelant apparaissent sur l'écran des appels entrants.

Remarque: Si votre téléphone est éteint, tous les appels seront automatiquement dirigés sur la messagerie vocale.

Répondre à un appel entrant

- ▶ Sur l'écran d'appel entrant, appuyez et maintenez  ou faites glisser .

Éteindre la sonnerie

Pour éteindre la sonnerie sans rejeter l'appel:

- ▶ Appuyez sur la touche de volume vers le bas.

Envoyer un appel entrant vers la messagerie vocale

- ▶ Appuyez et maintenez  ou faites glisser  pour diriger l'appel vers votre boîte vocale.

Rejeter un appel et envoyer un message texte

Vous pouvez rejeter un appel entrant et envoyer automatiquement un message texte à l'appelant.

- ▶ Appuyez et maintenez  ou faites glisser  pour ignorer l'appel et envoyer un message à l'appelant.

Remarque: Vous pouvez éditer les messages texte prééglés en utilisant le menu des paramètres d'appel. Reportez-vous à [Réponses rapides](#)

Messagerie vocale

Tous les appels manqués sont automatiquement transférés vers votre messagerie vocale, que votre téléphone soit en cours d'utilisation ou éteint. Configurez votre messagerie vocale pour accéder au service.

Configurer la messagerie vocale

Vous devez configurer la messagerie vocale et enregistrer un message personnel dès que votre téléphone est activé. Reportez-vous à [Configurer la messagerie vocale](#).

Notification de message vocal

Votre téléphone peut vous avertir de plusieurs façons lorsque vous avez un nouveau message vocal.



- Par un avertissement sonore prédéterminé
- En faisant vibrer le téléphone lorsque le paramètre de vibration est activé.
- En affichant  dans la zone de notifications de la barre d'état lorsqu'un ou plusieurs nouveaux messages vocaux sont reçus.

Remarque: Votre téléphone accepte les messages même en étant éteint. Cependant, votre téléphone vous envoie des notifications de nouveaux messages uniquement lorsqu'il est allumé et que vous vous trouvez dans une zone de service du réseau.

Récupérer les messages sur votre messagerie vocale

Vous pouvez consulter vos messages directement depuis votre téléphone sans fil ou depuis un téléphone à clavier.

Utilisation de votre téléphone pour accéder à vos messages

1. Appuyez sur  > **Téléphone** > **Clavier**.
2. Touchez longuement . Si on vous le demande, entrez le mot de passe de votre messagerie vocale.
3. Suivez les invites vocales pour écouter et gérer les messages de votre messagerie vocale.

Utilisation d'un autre téléphone pour accéder à vos messages

1. Composez votre numéro de téléphone à technologie sans fil.
2. Lorsque votre messagerie vocale répond, appuyez sur la touche dièse (#) du téléphone.
3. Saisissez votre mot de passe.

Options d'appel

Votre téléphone comprend plusieurs caractéristiques et options utiles pour vous aider à maximiser votre expérience téléphonique.

Options de l'appel entrant

Pendant un appel, vous verrez plusieurs options à l'écran.



- ▶ Touchez une option pour la sélectionner.
 - **Attente:** Touchez pour mettre l'appel en cours en attente.
 - **Fin app.:** Mettre fin à l'appel en cours.
 - **Autre appel:** Touchez pour lancer un appel conférence.
 - **Silencieux:** Éteignez ou allumez le microphone pendant un appel.
 - **Ht. parleur:** Allumez ou éteignez le haut-parleur.

Avvertissement: En raison de l'intensité élevée du volume, ne mettez pas le téléphone près de votre oreille lorsque vous utilisez le haut-parleur.

- **Bluetooth:** Dirigez l'audio du téléphone dans un casque Bluetooth connecté ou dans le haut-parleur.
- **Clavier/Masquer:** Basculez l'aspect du clavier à l'écran pour entrer des chiffres supplémentaires, par exemple un numéro de poste ou un code d'accès.
 - Par exemple: Lorsque vous appelez le numéro 800 de votre banque, utilisez votre clavier pour entrer votre numéro de compte et votre NIP.

ID de l'appelant

L'ID de l'appelant identifie un appelant avant que vous ne répondiez en affichant le numéro de l'appel entrant.

Pour masquer votre numéro lorsque vous effectuez un appel:

1. Appuyez sur  > **Téléphone** > **Clavier**.
2. Entrez   .
3. Entrez un numéro de téléphone.
4. Touchez **Appeler**.

Paramètres de l'ID de l'appelant



Vous pouvez configurer les paramètres de l'ID de l'appelant sur le menu des paramètres de votre application Téléphone.

1. Appuyez sur  > **Téléphone** > **Menu** > **Paramètres** > **Autres paramètres** > **Numéro de l'appelant**.
2. Sélectionnez une option:
 - **Réseau par défaut** pour suivre les paramètres par défaut du réseau.
 - **Masquer numéro** pour masquer votre numéro aux personnes que vous appelez.
 - **Montrer numéro** pour montrer votre numéro aux personnes que vous appelez.

Appel en attente



Lorsque vous êtes au téléphone, la fonction Appel en attente vous avertit que vous avez des appels entrants en émettant des bips. L'écran de votre téléphone vous informe qu'il y a un autre appel entrant et affiche le numéro de téléphone de l'appelant (s'il est disponible).

Pour répondre à un appel entrant lorsque vous êtes au téléphone:

- ▶ Appuyez et maintenez  ou faites glisser . Cette fonction met le premier appelant en attente et répond au deuxième appel.

Revenir au premier appelant:

- ▶ Touchez **Chan. apl.**

Remarque: Lorsque vous ne voulez pas être interrompu pendant un appel, vous pouvez désactiver temporairement la fonction Appel en attente en entrant  **7** PARS **0**  avant d'effectuer votre appel. La fonction Appel en attente est automatiquement réactivée lorsque vous mettez fin à l'appel.

Paramètres d'Appel en attente

Vous pouvez personnaliser les paramètres de façon à être informé si vous recevez un nouvel appel entrant lorsque vous êtes au téléphone.

1. Appuyez sur  > **Téléphone** > **Menu** > **Paramètres** > **Autres paramètres**.
2. Sélectionnez la case à cocher **Appel en attente**.

Appel conférence

Avec l'appel conférence, vous pouvez parler à deux personnes en même temps. Lorsque vous utilisez cette fonction, les taux habituels de connexion seront facturés pour chacun des deux appels.

1. Entrez un numéro sur le clavier et touchez **Appeler** (ou effectuez un appel depuis Journal ou Contacts).
2. Une fois que vous avez établi la connexion, touchez **Autre appel**, et composez le deuxième numéro (ou effectuez l'appel depuis Journal ou Contacts). Ceci mettra le premier appelant en attente et composera le deuxième numéro.
3. Lorsque vous êtes connecté au deuxième appelant, touchez **Fusionner les appels**. Votre appel conférence est alors en session.
4. Pour mettre fin à l'appel conférence, touchez **Fin app.**.

Remarque: Si l'une des personnes que vous avez appelées raccroche pendant votre appel, vous resterez connecté avec l'appelant restant. Si vous initiez l'appel et que vous êtes le premier à raccrocher, tous les correspondants seront déconnectés.

Transfert d'appel

La fonction Transfert d'appel vous permet de transférer tous vos appels entrants vers un autre numéro de téléphone – même lorsque votre téléphone est éteint. Vous pouvez continuer à effectuer des appels depuis votre téléphone lorsque vous avez activé la fonction Transfert d'appel.

Remarque: Vous êtes facturé un tarif plus élevé pour les appels que vous avez transférés.

Paramètres du Transfert d'appel







Vous pouvez configurer les paramètres du Renvoi d'appel sur le menu des paramètres de votre application Téléphone.

1. Appuyez sur  > **Téléphone** > **Menu** > **Paramètres** > **Transfert d'appel**.
2. Sélectionnez une option:
 - **Toujours transférer** pour transférer tous les appels.
 - **Transférer si ligne occupée** pour transférer un appel quand vous êtes déjà au téléphone et ignorer l'appel.
 - **Transférer si sans réponse** pour transférer un appel quand l'appel reste sans réponse.
 - **Transférer si injoignable** pour transférer un appel lorsque l'appel ne peut pas atteindre le téléphone quand le téléphone est coupé, hors de portée, en mode Avion, etc.
3. Entrez le numéro auquel vous voulez renvoyer les appels, et touchez **Activer**.

Configurer la Composition abrégée

Vous pouvez stocker jusqu'à 98 numéros dans la mémoire de composition abrégée de votre téléphone.

Pour assigner un numéro à composition abrégée à un contact:

1. Appuyez sur  >  > **Contacts**.
- ou -
Appuyez sur  >  > **Téléphone** > **Clavier**.
2. Touchez  > **Configuration composition abrégée**.
3. Touchez **Ajouter composition abrégée** à côté du numéro de position auquel vous voulez assigner un numéro.
4. Sélectionnez un contact. Si le contact a plus d'un seul numéro, sélectionnez un numéro.
- ou -
 1. Appuyez sur  >  > **Téléphone** > **Clavier**.
 2. Entrez le numéro de position:



Pour les numéros à composition abrégée 2-9, appuyez et maintenez le numéro.

- ou -

Pour les numéros à composition abrégée 10-99, touchez le premier chiffre puis appuyez et maintenez le deuxième chiffre.

3. Lisez le message et touchez **OK**.
4. Sélectionnez un contact. Si le contact a plus d'un seul numéro, sélectionnez un numéro.

Pour remplacer un numéro dans une position de composition abrégée:

1. Appuyez sur  >  > **Contacts**.

- ou -

Appuyez sur  >  > **Téléphone** > **Clavier**.

2. Touchez  > **Configuration composition abrégée**.
3. Touchez le contact assigné que vous voulez remplacer et touchez **Remplacer**.
4. Sélectionnez un contact. Si le contact a plus d'un seul numéro, sélectionnez un numéro.

Pour supprimer un numéro dans une position de composition abrégée:

1. Appuyez sur  >  > **Contacts**.

- ou -

Appuyez sur  >  > **Téléphone** > **Clavier**.

2. Touchez  > **Configuration composition abrégée**.
3. Touchez le contact assigné que vous voulez supprimer et touchez **Supprimer** > **OK**.

Appels récents

L'onglet Appels récents de l'application Téléphone peut contenir jusqu'à 500 appels entrants, sortants et manqués récents au total.

Affichage des appels récents

- ▶ Appuyez sur  > **Téléphone** > **Appel récent**.
 - Vous pouvez déterminer si une entrée était un appel entrant, sortant ou manqué avec les icônes indiquées ci-dessous.

 = Appel entrant



 = Appel sortant

 = Appel manqué



Options Appels récents

- Pour effectuer un appel depuis la liste des Appels récents, reportez-vous à [Appel depuis Appels récents](#).

Pour des options additionnelles:



1. Appuyez sur  > **Téléphone** > **Appel récent**.
2. Touchez une entrée pour afficher le contact.
 - Touchez  pour envoyer un message texte.
 - Touchez **Ajouter aux contacts** pour ajouter le numéro aux Contacts.
 - Touchez  > **Supprimer du journal d'appels** pour supprimer l'appel.
 - Touchez  > **Modifier le numéro avant de passer** pour modifier le numéro avant d'effectuer l'appel.

Filtrer des appels récents

1. Appuyez sur  > **Téléphone** > **Appel récent**.
2. Touchez  > **Filtrer par**.
3. Sélectionnez **Ts appels**, **Appels manqués**, **Appels sortants**, ou **Appels entrants**.

Supprimer des appels récents

Utilisez l'option Menu pour supprimer vos appels récents.

1. Appuyez sur  > **Téléphone** > **Appel récent**.
2. Touchez  > **Effacer le journal d'appels**.
3. Touchez l'entrée que vous voulez supprimer pour placer une coche dans la case adjacente.
4. Touchez **Terminé** > **OK**.

Paramètres d'appel

Le menu des paramètres d'appel de votre téléphone vous permet de configurer vos options de messagerie vocale et plusieurs autres paramètres pour l'application Téléphone.

Sonnerie du téléphone

Assignez une sonnerie à vos appels entrants.

1. Appuyez sur  > **Téléphone** > **Menu** > **Paramètres** > **Sonnerie du téléphone**.
2. Touchez une sonnerie dans la liste. La sonnerie jouera brièvement lors de sa sélection.
- ou -
Touchez **Ajouter** puis sélectionnez une donnée sonore.
3. Touchez **OK** pour assigner la sonnerie.

Vibrer en sonnant

Configurez votre téléphone de façon qu'il sonne et vibre simultanément.

1. Appuyez sur  > **Téléphone** > **Menu** > **Paramètres**.
2. Sélectionnez la case à cocher **Mode Vibreur lorsque le tél.**

Appel entrant

Sélectionnez la façon de répondre aux appels entrants.

1. Appuyez sur  > **Téléphone** > **Menu** > **Paramètres d'appel** > **Appel entrant**.
2. Sélectionnez une option:
 - **Glissement** pour faire glisser l'icône disponible pour répondre à un appel entrant.
 - **Toucher** pour toucher et maintenir l'icône disponible pour répondre à un appel entrant.

Paramètres de la messagerie vocale

Vous pouvez configurer les paramètres de la messagerie vocale.

1. Appuyez sur  > **Téléphone** > **Menu** > **Paramètres** > **Messagerie vocale**.
2. Configurez les paramètres suivants:
 - **Service** pour sélectionner le fournisseur de service de messagerie vocale.
 - **Configuration** pour configurer le numéro de messagerie vocale, si nécessaire.
 - **Sonnerie** pour sélectionner la sonnerie pour un nouveau message de messagerie vocale.
 - **Vibreux** pour sélectionner si le téléphone répond avec des vibrations à un nouveau message de messagerie vocale.



Numérotation sonore

Faites jouer des tonalités lorsque vous utilisez le clavier.

1. Appuyez sur  > **Téléphone** > **Menu** > **Paramètres**.
2. Sélectionnez la case à cocher **Numérotation sonore**.

Réponses rapides

Vous pouvez modifier les messages texte prédéfinis à envoyer lorsque vous sélectionnez de rejeter un appel entrant et envoyez un message texte.

1. Appuyez sur  > **Téléphone** > **Menu** > **Paramètres** > **Réponses rapides**.
2. Touchez un message, éditez-le, et touchez **OK**.
 - Pour restaurer les messages par défaut, touchez  > **Rétablir les param. par défaut**.

Numéros autorisés

Cette fonction vous permet de limiter vos appels sortants aux numéros inclus dans la liste numéros autorisés. Les appels d'urgence ne seront pas affectés par cette configuration.



Pour activer le mode numéros autorisés:

1. Appuyez sur  > **Téléphone** > **Menu** > **Paramètres** > **Numéros autorisés**.
2. Touchez **Activer numéros autorisés**.
3. Entrez un NIP2 et touchez **OK**.

Pour changer un NIP pour l'accès FDN:

1. Appuyez sur  > **Téléphone** > **Menu** > **Paramètres** > **Numéros autorisés**.
2. Touchez **Modifier le NIP2**.
3. Entrez un ancien NIP2 et touchez **OK**.
4. Entrez un nouveau NIP2 et touchez **OK**.
5. Entrez à nouveau un nouveau NIP2 et touchez **OK**.

Pour voir et gérer votre liste de numéros autorisés:

1. Appuyez sur  > **Téléphone** > **Menu** > **Paramètres** > **Numéros autorisés**.
2. Touchez **Liste de numéros autorisés**.
 - Touchez  > **Ajouter un contact** pour ajouter un nouveau contact.

Mode TTY (ATS)

Un TTY (téléimprimeur, également connu sous le nom de ATS ou télécriteur) est un dispositif de télécommunications qui permet aux personnes sourdes, malentendantes, ou ayant des troubles de la parole ou du langage, de communiquer par téléphone.

Votre téléphone est compatible avec certains appareils TTY. Veuillez vérifier auprès du fabricant de votre télécriteur pour vous assurer que votre TTY ait la capacité de soutenir la transmission numérique sans fil. Votre téléphone et l'appareil TTY vont se connecter au moyen d'un câble spécial qui se branche dans la prise audio de votre téléphone. Au cas où ce câble ne serait pas fourni avec votre appareil TTY, contactez le fabricant pour acheter le câble du connecteur.

Activer ou désactiver le mode TTY:

1. Appuyez sur  > **Téléphone** > Menu > **Paramètres** > **Mode TTY**.
2. Touchez **TTY complet**, **TTY HCO** ou **Mode TTY VCO** pour activer le mode TTY.

- ou -

Touchez **Mode TTY désactivé** pour désactiver le mode TTY.

Remarque: Lorsqu'il est activé, le mode TTY peut compromettre la qualité audio des appareils non TTY connectés à la prise audio.

Avertissement: Appel d'urgence au 911

Nous conseillons aux utilisateurs d'appareils TTY de faire des appels d'urgence par d'autres moyens, notamment les Services de relais de télécommunications (SRT), un cellulaire analogique ou des communications par téléphone fixe. Les appels sans fil TTY au 911 peuvent être corrompus au moment de leur réception par les Centres de traitement des appels d'urgence (CTAU), rendant ainsi certaines communications incompréhensibles. Ce problème semble lié à l'équipement TTY ou au logiciel utilisé par les CTAU. Cette question a attiré l'attention de la FCC (Commission fédérale des Communications) et l'industrie des télécommunications sans fil ainsi que l'ensemble des CTAU sont actuellement en train d'essayer de résoudre ce problème.

Réessayer automatiquement

Lorsque la fonction Réessayer automatiquement est activée, votre téléphone recomposera automatiquement le numéro qu'il n'a pas pu joindre auparavant.

1. Appuyez sur  > **Téléphone** > Menu > **Paramètres**.
2. Sélectionnez la case à cocher **Réessayer automatiquement**.

Tonalités DTMF

Suivez les étapes ci-dessous si vous avez besoin de changer les tonalités DTMF.

1. Appuyez sur  > **Téléphone** > **Menu** > **Paramètres** > **Tonalités DTMF**.
2. Sélectionnez **Normale** ou **Longues**.

Réponse auto sur casque d'écoute

Sélectionnez quand répondre automatiquement aux appels entrants avec le casque d'écoute.

1. Appuyez sur  > **Téléphone** > **Menu** > **Paramètres** > **Rép. Auto. en écouteur**.
2. Sélectionnez **2 secondes**, **5 secondes**, **10 secondes**, ou **Désactiver**.

Compteur de durée des appels

Votre téléphone affiche la durée de votre dernier appel, des appels composés, des appels reçus, etc.

Pour afficher le Compteur de durée des appels:

- ▶ Appuyez sur  > **Téléphone** > **Menu** > **Paramètres** > **Compteur d'appel**.

Pour réinitialiser le Compteur de durée des appels:

1. Appuyez sur  > **Téléphone** > **Menu** > **Paramètres** > **Compteur d'appel**.
2. Appuyez et maintenez l'élément que vous voulez réinitialiser et touchez **OK**.

- ou -

Touchez  > **Tout réinitialiser** pour réinitialiser tous les éléments.

Remarque: Vous ne pouvez pas réinitialiser **Appels à vie**, qui est la durée totale de tous les appels que vous avez effectués et reçus depuis l'activation du téléphone.

Appuyer-pour-Parler (PTT)

Avec Appuyer-pour-Parler, connectez-vous rapidement et sûrement à une personne ou à un groupe, instantanément en appuyant simplement sur un bouton.

Configurer PTT

1. Appuyez et maintenez la touche programmable sur le côté du téléphone et touchez **Accepter**. Suivez les instructions d'installation.

Conseil: Vous pouvez aussi appuyer sur  >  > **Appuyer-pour-Parler** et suivre les instructions d'installation.

2. Lisez le Contrat de licence de l'utilisateur final, puis touchez **Accepter**.
3. Touchez **Oui** pour confirmer l'activation.
4. Touchez **Voir le didacticiel** pour obtenir des instructions supplémentaires, ou touchez **Ignorer le didacticiel**.
5. L'écran initial contient les éléments suivants:
 - **Domicile:** Affiche l'historique de vos appels et de vos conversations. Vous pouvez aussi changer votre état présent ici.
 - **Contacts:** Affiche vos contacts et vous permet de commencer un appel PTT, d'envoyer une alerte, ou d'ajouter/rechercher un contact.
 - **Groupes:** Affiche vos groupes et vous permet de créer/modifier un groupe, ou de commencer un appel de groupe.
 - **Favoris:** Affiche vos contacts et groupes favoris. Vous pouvez facilement commencer un appel PTT vers vos favoris.
 - **Appeler:** Vous permet d'effectuer un appel PTT vers un seul contact ou un groupe.
 - **Alerte:** Vous permet d'envoyer une alerte à un seul contact (pour demander à ce contact de vous appeler).
 - **Composer:** Vous permet d'entrer manuellement un numéro de téléphone pour effectuer un appel PTT.
 - **Nouveau:** Vous permet d'ajouter un contact ou un groupe.
 - **Plus:** Affiche plus d'options.



Créer un contact PTT

1. Appuyez sur  >  > **Appuyer-pour-Parler**.
2. Depuis l'onglet Domicile  , touchez Nouveau.
3. Touchez **Nouveau contact** et entrez manuellement les informations relatives au contact.

- ou -

Touchez **Importer contact**, sélectionnez la source du contact, puis sélectionnez le contact.
4. Touchez **Enregistrer**.

Effectuer un appel PTT

1. Appuyez sur  >  > **Appuyer-pour-Parler**.
2. Depuis l'onglet Contacts , sélectionnez le contact à appeler.
3. Appuyez et maintenez le bouton du microphone sur l'écran et parlez après le "chirp" (pépiement).
4. Après avoir parlé, relâchez le bouton du microphone.



Remarque: Une tonalité erronée ou un microphone rouge indique qu'une autre personne est en train de parler.

Contacts

L'application Contacts vous permet de stocker et de gérer diverses sources de contacts, y compris les contacts que vous entrez et sauvegardez directement dans votre téléphone, ainsi que les contacts synchronisés avec votre compte Google, votre ordinateur et vos programmes de courriel compatibles.

Liste des contacts

Faites défiler la liste pour voir tous vos contacts. Pour voir une entrée particulière, touchez-la.

- ▶ Appuyez sur  >  > **Contacts**.
 - **Favoris:** Touchez pour afficher vos contacts favoris.
 - **Contacts:** Touchez pour afficher les contacts individuels.
 - **Groups:** Touchez pour afficher les contacts de groupe.
 - : Touchez pour ajouter un nouveau contact individuel ou de groupe. Reportez-vous à [Ajouter un contact](#) et [Ajouter un contact de groupe](#).
 - : Touchez pour rechercher un contact.
 - : Touchez pour afficher les options de la liste des contacts. Reportez-vous à [Options de la liste des contacts](#)

Conseil: Vous verrez des lettres en ordre alphabétique lorsque vous glissez le curseur sur la droite de l'écran. Relâchez votre doigt pour afficher les entrées en commençant par une lettre particulière que vous voulez voir.

Options de la liste des contacts



Les options disponibles dépendent de l'onglet sélectionné.

- ▶ Appuyez sur  >  > **Contacts** > **Favoris** ou **Contacts** ou **Groups** > .
 - **Contacts à afficher:** Sélectionne les contacts à afficher sur Contacts. Reportez-vous à [Options d'affichage](#)
 - **Configuration composition abrégée:** Ouvre l'écran de configuration de la composition abrégée.
 - **Supprimer:** Vous permet de sélectionner et de supprimer les contacts.
 - **Importer/Exporter:** Importe/exporte les contacts de/vers la carte SIM ou la carte microSD, ou partage vos contacts visibles.



- **Fusi. contacts:** Déplace tous les contacts vers un compte. Sélectionnez le compte de destination.
- **Comptes:** Active ou désactive la fonction de synchronisation automatique.
- **Paramètres:** Ouvre l'écran des paramètres d'affichage. Vous pouvez sélectionner comment vos contacts sont affichés. Reportez-vous à [Options d'affichage](#)
- **Position par défaut:** Sélectionne la position par défaut pour sauvegarder les nouveaux contacts.
- **Changer l'ordre:** Vous permet de changer l'ordre des contacts dans la liste.

Options d'affichage

Sélectionnez quels contacts seront affichés sur Contacts.





1. Appuyez sur  >  > **Contacts**.
2. Touchez l'onglet **Contacts**, si nécessaire.
3. Touchez  > **Contacts à afficher**.
4. Sélectionnez un compte pour afficher ses contacts ou sélectionnez une des options suivantes:
 - **Tous les contacts:** Affiche tous les contacts que vous avez sauvegardés.
 - **Phone:** Affiche les contacts sauvegardés dans le téléphone.
 - **SIM:** Affiche les contacts sauvegardés dans la carte SIM.
 - **Personnaliser:** Vous permet d'afficher les types de contacts sélectionnés des comptes sélectionnés.

Vous pouvez aussi sélectionner comment vos contacts seront affichés.

1. Appuyez sur  >  > **Contacts** >  > **Paramètres**.
2. Configurez les options suivantes:
 - **Trier la liste par:** Sélectionne comment vos contacts sont triés.
 - **Afficher les noms des contacts:** Sélectionne comment les noms de vos contacts sont affichés.

Ajouter un contact

Entrez les renseignements tels que le nom, les numéros de téléphone, les adresses de courriel, les adresses de courrier et autres.

1. Appuyez sur  >  > **Contacts**.
2. Touchez l'onglet **Contacts**, si nécessaire.
3. Touchez .
4. Vous pouvez être invité à sélectionner un compte sur lequel sauvegarder votre nouveau contact. Sélectionnez l'une des options suivantes:
 - Sélectionnez un compte dans la liste affichée.
 - **Phone:** Stocke votre contact dans votre téléphone.
 - **SIM:** Stocke votre contact dans la carte SIM.
 - **Ajouter un nouveau compte:** Ajoute un nouveau compte.
5. Utilisez le clavier pour entrer autant de renseignements que vous voulez.
 - Touchez la position/compte au-dessus du nom et sélectionnez une option pour changer l'emplacement de sauvegarde du contact.
 -  : Touchez l'icône à image pour assigner une image au contact. Reportez-vous à [Assigner une photo enregistrée à un contact](#) ou [Assigner une nouvelle photo à un contact](#).
 - **Nom**
 - **Ajouter une entreprise**
 - **Téléphone**
 - **Adresse de courriel**
 - **Adresse**
 - **Sonnerie du téléphone**
 - **Sonnerie de message**
 - **Ajouter un champ:** Touchez pour inclure des renseignements additionnels tels que **Nom phonétique, MI, Notes, Pseudo, Site Web**, etc.



Remarque: Pour sélectionner un type (étiquette) pour un numéro de téléphone, une adresse de courriel ou une adresse postale (telle que **MOBILE, DOMICILE, TRAVAIL**, etc.), touchez le type situé à droite de chaque champ et sélectionnez le type approprié.

Remarque: Pour ajouter d'autres numéros de téléphone, adresses de courriel, etc., appuyez sur **Ajouter** sous les numéros ou adresses actuels.

6. Quand vous avez fini d'ajouter les renseignements, touchez **Enregistrer..**

Enregistrer un numéro de téléphone

Vous pouvez enregistrer un numéro de téléphone dans vos Contacts directement depuis le clavier de votre téléphone.

1. Appuyez sur  >  > **Téléphone** > **Clavier**.
2. Entrez un numéro de téléphone et touchez **Ajouter aux contacts**.
3. Pour ajouter le numéro à un contact existant, touchez le contact, sélectionnez un type de numéro pour le nouveau numéro, puis touchez **OK**.

- ou -



Pour ajouter le numéro comme nouveau contact, touchez **CRÉER UN NOUVEAU CONTACT**, entrez le nom et tout renseignement supplémentaire, puis touchez **Enregistrer..** Reportez-vous à [Ajouter un contact](#).

Modifier un contact

Une fois que vous avez ajouté un contact, vous pouvez ajouter ou modifier les renseignements entrés, attribuer une photo d'identité de l'appelant, le personnaliser avec une sonnerie particulière, et plus encore.

Ajouter ou modifier des informations pour un contact

Suivez les instructions pour ajouter ou modifier des informations pour un contact existant.



1. Appuyez sur  >  > **Contacts**.
2. Touchez l'onglet **Contacts**, si nécessaire.
3. Touchez un contact pour l'afficher, et touchez  > **Modifier**
4. Touchez le champ que vous voulez modifier ou ajouter. Reportez-vous [Ajouter un contact](#).
5. Ajoutez ou modifiez les renseignements, puis touchez **Enregistrer**.

Remarque: Pour sélectionner un type (étiquette) pour un numéro de téléphone, une adresse de courriel ou une adresse postale (telle que **MOBILE**, **DOMICILE**, **TRAVAIL**, etc.), touchez le type et sélectionnez le type approprié.

Remarque: Pour ajouter d'autres numéros de téléphone, adresses de courriel, etc., appuyez sur **Ajouter** sous les numéros ou adresses actuels.

Assigner une photo enregistrée à un contact

Suivez les instructions pour assigner une photo stockée dans la mémoire interne de votre téléphone ou dans une carte SD à un contact.

1. Appuyez sur  >  > **Contacts**.
2. Touchez l'onglet **Contacts**, si nécessaire.
3. Touchez un contact pour afficher les détails et touchez l'icône du contact.
4. Touchez **Sélectionner une photo dans la galerie** et sélectionnez une position.
5. Touchez une photo pour la sélectionner.
 - Vous pouvez être invité à ajuster la taille de la photo à utiliser avec les contacts. Glissez le carré pour encadrer la partie de la photo à utiliser. Appuyez et maintenez le bord du carré et glissez-le pour modifier la taille du carré, et touchez **Terminé** ou **Enregistrer**.

Assigner une nouvelle photo à un contact

Suivez les instructions pour prendre une nouvelle photo et l'assigner directement à un contact existant.

1. Appuyez sur  >  > **Contacts**.
2. Touchez l'onglet **Contacts**, si nécessaire.
3. Touchez un contact pour afficher les détails et touchez l'icône du contact.
4. Touchez **Prendre une photo**.
5. Touchez  pour prendre la photo.
 - Vous pouvez être invité à ajuster la taille de la photo à utiliser avec les contacts. Glissez le carré pour encadrer la partie de la photo à utiliser. Appuyez et maintenez le bord du carré et glissez-le pour modifier la taille du carré, et touchez **Terminé** ou **ENREGISTRER**.

Assigner une sonnerie de téléphone à un contact

Sachez qui vous appelle sans même avoir à regarder votre téléphone en assignant une sonnerie particulière à un contact.

1. Appuyez sur  >  > **Contacts**.
2. Touchez l'onglet **Contacts**, si nécessaire.



3. Touchez un contact pour afficher les détails et touchez la sonnerie actuelle sous **SONNERIE DU TÉLÉPHONE**.
4. Touchez une sonnerie dans la liste. La sonnerie jouera brièvement lors de sa sélection.

- ou -

Touchez **Ajouter** puis sélectionnez une donnée sonore.
5. Touchez **OK** pour assigner la sonnerie.

Assigner une sonnerie de message à un contact

Sachez qui vous envoie le nouveau message en écoutant une sonnerie particulière.



1. Appuyez sur  >  > **Contacts**.
2. Touchez l'onglet **Contacts**, si nécessaire.
3. Touchez un contact pour afficher les détails, puis touchez la sonnerie actuelle sous **SONNERIE DE MESSAGE**.
4. Touchez une sonnerie dans la liste. La sonnerie jouera brièvement lors de sa sélection.

- ou -

Touchez **Ajouter** puis sélectionnez une donnée sonore.
5. Touchez **OK** pour assigner la sonnerie.



Assigner une vibration à un contact



Vous pouvez assigner un modèle de vibration particulier à un contact.

1. Appuyez sur  >  > **Contacts**.
2. Touchez l'onglet **Contacts**, si nécessaire.
3. Touchez un contact pour afficher les détails, et touchez  > **Vibration activé**.
4. Touchez une vibration disponible. Le téléphone vibrera lors de sa sélection.
5. Touchez **OK** pour assigner la vibration.

Ajouter un contact aux favoris





L'onglet Favoris du menu du téléphone est une liste qui peut vous aider à accéder rapidement à vos contacts les plus utilisés ou préférés.

1. Appuyez sur  >  > **Contacts**.

2. Touchez l'onglet **Contacts**, si nécessaire.
3. Touchez un contact pour afficher les détails, et touchez . L'icône change à  lorsque le contact est ajouté aux Favoris.



Envoyer l'appel d'un contact vers la messagerie vocale

Vous pouvez transférer l'appel vocal de votre contact vers la messagerie vocale, en tout temps, lorsque vous recevez l'appel.

1. Appuyez sur  >  > **Contacts**.
2. Touchez l'onglet **Contacts**, si nécessaire.
3. Touchez un contact pour afficher les détails, et touchez .
4. Cochez la case **Tous appels vers messag. voc.**  s'affiche à côté de **NUMÉRO DE TÉLÉPHONE** sur l'écran des détails des contacts.



Ajouter un widget de contact à l'écran d'accueil

Vous pouvez placer vos contacts favoris sur l'écran d'accueil.

1. Appuyez sur  >  > **Contacts**.
2. Touchez l'onglet **Contacts**, si nécessaire.
3. Touchez un contact pour afficher les détails, et touchez  > **Placer sur l'écran d'accueil**. Le widget de contact est ajouté à l'écran d'accueil.

Supprimer un contact



Vous pouvez supprimer un contact de la page des détails du contact.

1. Appuyez sur  >  > **Contacts**.
2. Touchez l'onglet **Contacts**, si nécessaire.
3. Touchez un contact pour afficher les détails, et touchez  > **Supprimer**.
4. Touchez **OK**.

Ajouter un contact de groupe

Créez un contact de groupe avec vos entrées de contacts individuelles dans Contacts.

Remarque: Pour créer un contact de groupe, vous devrez peut-être synchroniser votre téléphone avec un compte Google ou d'entreprise. Reportez-vous à [Synchroniser les contacts](#) pour apprendre comment synchroniser votre téléphone à un compte.

1. Appuyez sur  >  > **Contacts**.
2. Touchez l'onglet **Groups**, si nécessaire.
3. Touchez .
4. Sélectionnez le compte dans lequel vous voulez créer un contact de groupe.
5. Entrez le nom du groupe.
6. Touchez **Ajouter** et touchez les entrées que vous voulez ajouter.

Conseil: Vous pouvez toucher  pour rechercher une entrée dans vos Contacts ou toucher **CRÉER UN NOUVEAU CONTACT** pour créer une nouvelle entrée.

7. Touchez **Terminé** > **Enregistrer**.



Modifier un contact de groupe

Gérez les contacts de groupe que vous avez créés.

Ajouter ou supprimer une entrée de contact de groupe, ou renommer un groupe

1. Appuyez sur  >  > **Contacts**.
2. Touchez l'onglet **Groups**, si nécessaire.
3. Touchez un contact de groupe et touchez  **Modifier**.
4. Les options suivantes sont disponibles:
 - Touchez le nom du groupe pour le renommer.
 - Touchez **Ajouter** et ajoutez une entrée au groupe.
 - Touchez  à côté de l'entrée que vous voulez supprimer dans le groupe.
5. Touchez **Enregistrer**..



Supprimer un contact de groupe

1. Appuyez sur  >  > **Contacts**.
2. Touchez l'onglet **Groups**, si nécessaire.
3. Touchez un groupe que vous voulez supprimer et touchez  > **Supprimer**.
4. Touchez **OK**.



ICE (en cas d'urgence)

Enregistrer les informations ICE pourra aider les personnels de secours tels que les auxiliaires médicaux, la police et le personnel hospitalier à identifier votre contact primaire. Vous pouvez enregistrer jusqu'à trois contacts.



Enregistrer un contact ICE

1. Appuyez sur  >  > **Contacts**.
2. Touchez l'onglet **Contacts**, si nécessaire.
3. Touchez **ICE - En Cas d'Urgence** > .
4. Touchez l'entrée que vous voulez enregistrer.



Supprimer un contact ICE

1. Appuyez sur  >  > **Contacts**.
2. Touchez l'onglet **Contacts**, si nécessaire.
3. Touchez **ICE - En Cas d'Urgence** > .
4. Touchez le contact que vous voulez supprimer > **OK**.

Entrer ou modifier vos informations personnelles

1. Appuyez sur  >  > **Contacts**.
2. Touchez l'onglet **Contacts**, si nécessaire.
3. Touchez **ICE - En Cas d'Urgence** > **Mes informations d'urgence** > .
4. Entrez ou modifiez les informations nécessaires et touchez **Enregistrer**.



Accéder aux informations ICE enregistrées lorsque l'écran est verrouillé

1. Touchez  sur l'écran.
2. Les options suivantes sont disponibles:
 - Touchez **Mes informations d'urgence** pour afficher les informations enregistrées.
 - Touchez  à côté du contact ICE pour téléphoner au contact.

Synchroniser les contacts

La synchronisation des données de vos comptes gérés vous permet d'ajouter et de gérer les contacts nouveaux ou existants à partir de vos comptes en ligne ou à distance sur votre téléphone. Avant de synchroniser, vous devez avoir un compte Google ou d'entreprise actif avec des contacts associés, et avoir ouvert une session dans votre compte avec votre téléphone.

Lors de la synchronisation, tous les contacts (avec des numéros de téléphone, des adresses de courriel, des photos, etc.) sont mis à jour et synchronisés avec votre téléphone.

1. Appuyez sur  >  > **Paramètres**.
2. Touchez **Entreprise, Google**, etc. sous **COMPTE**.
3. Touchez le compte avec lequel vous voulez synchroniser vos contacts.
4. Sélectionnez la case à cocher **Contacts**.

Remarque: La mise à jour de l'onglet de vos contacts peut prendre plusieurs minutes. Si après 10 à 20 minutes, votre liste n'a pas été mise à jour, répétez les étapes 3 et 4.

Vos Contacts reflètent alors toutes les informations de contact mises à jour.

- Ce processus de mise à jour fonctionne dans les deux sens. Par exemple, toutes les modifications apportées au téléphone sont mises à jour dans votre liste de contacts Gmail après la synchronisation et vice versa.

Partager un contact

Vous pouvez rapidement partager des contacts à l'aide de Bluetooth, du courriel, de Gmail ou de la messagerie.

1. Appuyez sur  >  > **Contacts**.
2. Touchez un contact pour afficher les détails, et touchez  > **Partager**.
3. Dans le menu **Partager contact via**, sélectionnez une méthode et suivez les instructions à l'écran. Vous pouvez voir quelques exemples de partage de vos contacts ci-dessous:
 - **Bluetooth** pour envoyer les informations par Bluetooth. Reportez-vous à [Bluetooth](#) pour plus d'informations sur l'appairage et l'envoi par Bluetooth.
 - **Drive** pour envoyer les informations à Google Drive. Vérifiez ou modifiez le titre du document, le compte et le dossier pour sauvegarder le document, puis touchez **OK**.
 - **Email** pour envoyer les informations comme pièce jointe d'un courriel. Reportez-vous à [Envoyer un message de courriel](#) pour les détails sur l'envoi des courriels.

- **Gmail** pour envoyer les informations comme pièce jointe de Gmail. Reportez-vous à [Envoyer un message Gmail](#).
- **SMS/MMS** pour envoyer les informations comme pièce jointe à un message. Reportez-vous à [Envoyer un message multimédia \(MMS\)](#).

Comptes et messagerie

Avec le service et les capacités de messagerie de votre téléphone, vous avez la possibilité de partager des informations par beaucoup de canaux et comptes différents, tels que Gmail (Google), les courriels personnels et d'entreprise, la messagerie texte et multimédia, et les comptes de réseaux sociaux.

Gmail / Google

Vous aurez besoin d'un compte Google pour accéder à plusieurs des options du téléphone telles que les applications Gmail, Google+ et Google Play Store. Avant de pouvoir accéder aux applications Google, vous devez entrer les informations de votre compte. Ces applications fonctionnent en synchronisant votre téléphone et votre compte Google en ligne.

Créer un compte Google



Si vous n'avez pas encore un compte Google, vous pouvez en créer un en ligne ou en utilisant votre téléphone.

Remarque: Bien qu'un compte Gmail soit nécessaire pour utiliser certaines fonctions sur votre téléphone, telles que Google Play Store, vous n'êtes pas obligé d'utiliser Gmail comme compte par défaut pour votre téléphone.

Créer un compte Google en ligne

1. À partir d'un ordinateur, lancez un explorateur Web et rendez-vous au google.com.
2. Sur la page principale, cliquez sur **Connexion > Créer un compte**.
3. Suivez les directives à l'écran pour créer votre compte gratuit.

Créer un compte Google en utilisant votre téléphone

1. Appuyez sur  >  > **Paramètres > Ajouter un compte > Google > Nouveau**.
2. Entrez votre prénom et votre nom de famille, et touchez ►.
3. Entrez un nom d'utilisateur souhaité et touchez ►.
4. Lorsque vous y êtes invité, entrez un mot de passe puis réentrez-le, et touchez ►.
5. Sélectionnez si vous configurez les options de récupération maintenant.

Remarque: Lors de la création d'un nouveau compte Google, à partir de votre téléphone ou en ligne, on vous recommandera de fournir un deuxième numéro de téléphone ou adresse courriel. Entrez un deuxième numéro de téléphone ou adresse courriel à partir desquels vous envoyez et recevez actuellement les messages ou les

courriels. Ce numéro ou cette adresse sont utilisés pour authentifier votre compte en cas de problème ou si vous oubliez votre mot de passe. Nous le conseillons fortement aux utilisateurs Android afin d'avoir de nouveau accès aux services Google Mobile™ et aux achats sur votre téléphone.

6. Sélectionnez les options SAUVEGARDER & RESTAURER et COMMUNICATION, si on vous le demande, et touchez ►.
7. Touchez **J'accepte** si vous acceptez les Conditions de service et Politique de confidentialité de Google, les Conditions de service et Notice de confidentialité de Chrome, et les Conditions de service de Google Play. Touchez les éléments soulignés pour les lire.
8. Tapez les textes affichés pour l'authentification et touchez ►.
9. Sélectionnez si vous voulez vous joindre à Google+ maintenant.
10. Sélectionnez si vous voulez enregistrer vos informations de carte de crédit maintenant ou plus tard, pour pouvoir réaliser des achats sur Google Play Store. Votre compte est affiché dans **Google** sous COMPTES dans le menu Paramètres.

Connectez-vous à votre compte Google

Si vous avez un compte Google mais que vous ne vous y êtes pas encore connecté avec votre téléphone, suivez ces instructions pour vous connecter à votre compte Google.

1. Appuyez sur  >  > **Paramètres** > **Ajouter un compte** > **Google** > **Compte existant**.
2. Entrez votre nom d'utilisateur Gmail et votre mot de passe, et touchez ►.
3. Lisez le message et touchez **OK**.
4. Sélectionnez si vous voulez vous joindre à Google+ maintenant, si on vous le demande.
5. Sélectionnez les options SAUVEGARDER & RESTAURER et COMMUNICATION, si on vous le demande, et touchez ►.
6. Sélectionnez si vous voulez enregistrer vos informations de carte de crédit maintenant ou plus tard, pour pouvoir réaliser des achats sur Google Play Store ou entrer des informations de rachat.
7. Sélectionnez les éléments que vous souhaitez synchroniser avec votre téléphone, si on vous le demande, et touchez ►. Votre compte est affiché dans **Google** sous COMPTES dans le menu Paramètres.

Accéder à Gmail

Accédez à votre compte Gmail personnel directement sur votre téléphone.

1. Appuyez sur  >  > **Gmail**.
2. Effectuez l'une quelconque des opérations suivantes:
 - Visualiser d'autres messages de courriel: Si la boîte de réception est pleine, faites glisser votre doigt vers le haut de l'écran pour afficher d'autres messages et conversations.
 - Lire un nouveau message de courriel: Touchez le message non lu ou la conversation avec un message non lu (les éléments qui viennent d'arriver sont affichés en caractères gras).
 - Sélectionner des messages et des conversations: Touchez la case à côté du courriel ou de la conversation.
 - Afficher la boîte de réception de votre autre compte Gmail:
 - Touchez le nom de compte en haut de l'écran, puis touchez le compte que vous voulez voir.
 - Actualiser la boîte de réception: Touchez  > **Actualiser**.

Envoyer un message Gmail

Utilisez votre téléphone pour envoyer des messages Gmail.



1. Appuyez sur  >  > **Gmail** > .
2. Entrez l'adresse de courriel du destinataire du message dans le champ **Pour**. Si vous envoyez le message de courriel à plusieurs destinataires, séparez les adresses de courriel par une virgule. Lorsque vous entrez des adresses de courriel, toutes les adresses correspondantes de votre liste de contacts sont affichées. Touchez l'adresse correspondante pour l'entrer directement.

Conseil: Vous pouvez entrer un nom enregistré dans les Contacts pour appeler l'adresse courriel. Touchez un nom correspondant dans une liste disponible.

3. Si vous voulez envoyer une copie carbone (Cc) ou une copie carbone invisible (Cci) du courriel à d'autres destinataires, touchez  > **Ajouter Cc/Cci**.
4. Entrez le sujet, puis composez votre courriel.

Remarque: Si vous voulez joindre une photo, touchez  > **Joindre un fichier**. Trouvez et touchez la photographie que vous voulez joindre.

5. Après avoir composé votre message, touchez .

Remarque: Lorsque vous composez votre message, touchez  > **Enregistrer le brouillon** pour l'enregistrer comme brouillon. Pour afficher vos messages de brouillon, touchez le nom de compte à côté de  en haut de l'écran du dossier et touchez **Brouillons**.





Remarque: Pour afficher vos messages envoyés, touchez le nom de compte à côté de  en haut de l'écran du dossier et touchez **Envoyés**.

Lire des messages Gmail et y répondre

Votre téléphone vous permet d'accéder, de lire et de répondre à tous vos messages Gmail.

1. Appuyez sur  >  > **Gmail**.
2. Touchez un message pour l'afficher.

Conseil: Vous pouvez aussi accéder aux nouveaux messages à l'aide du panneau de notifications. Lorsqu'un nouveau message Gmail arrive, vous verrez l'icône  dans la barre d'état. Faites glisser la barre vers le bas afin d'afficher les notifications. Touchez un message pour l'afficher.





3. Pour répondre à un message ou le retransmettre:
 - Touchez  pour répondre à l'expéditeur du message.
 - Touchez  > **Répondre à tous** pour répondre à tous les destinataires du message.
 - Touchez  > **Renvoyer** pour retransmettre le message.
4. Après avoir composé votre message, touchez .

E-mail

Utilisez l'application de courriel pour envoyer et recevoir des courriels depuis votre compte Web ou d'autres comptes, par l'entremise de POP3 ou d'IMAP, ou accéder à votre compte Exchange ActiveSync pour vos besoins de courriels d'entreprise.

Ajouter un compte de courriel

Vous pouvez ajouter plusieurs types de comptes de courriel personnels, tels que des comptes POP3 et IMAP, sur votre téléphone.

1. Appuyez sur  >  > **Paramètres** > **Ajouter un compte** > **Email**.
- ou -
Appuyez sur  >  > **Email**, si vous n'avez pas encore créé un compte courriel.
2. Touchez un compte souhaité.

3. Entrez votre adresse de courriel et votre mot de passe, puis touchez **Suivante**.
4. Entrez toutes autres informations nécessaires et suivez les instructions à l'écran.

Important: Si le type de compte que vous voulez créer n'est pas dans la base de données de votre téléphone, vous serez invité à entrer plus de détails. Vous devriez obtenir tous les renseignements afférents au compte de courriel, par exemple, les paramètres du serveur entrants et sortants, avant de continuer.



Ajouter un compte d'entreprise

Si vous synchronisez votre téléphone avec votre compte d'entreprise, vous pourrez lire, gérer et envoyer des courriels de la même manière facile qu'avec un compte POP3/IMAP. Vous pourrez aussi accéder à quelques fonctions puissantes d'échange.

Remarque: Avant de créer un compte Microsoft® Exchange ActiveSync®, contactez l'administrateur de Serveur Exchange de votre entreprise pour les informations de configuration nécessaires.

1. Appuyez sur  >  > **Paramètres** > **Ajouter un compte** > **Entreprise**.

- ou -

Appuyez sur  >  > **Email**, si vous n'avez pas encore créé un compte courriel..

2. Entrez les renseignements **Adresse courriel** et **Mot de passe**, puis touchez **Suivant**. Consultez votre administrateur de réseau pour de plus amples détails.
 - **Adresse de courriel:** votre adresse de courriel d'entreprise.
 - **Mot de passe:** en général, votre mot de passe d'accès au réseau (sensible à la casse).
3. Entrez les informations de **Nom d'utilisateur**, **Mot de passe**, **Serveur**, **Domaine**, et **Port**:
 - **Nom d'utilisateur:** entrez le nom d'utilisateur de connexion au réseau.
 - **Mot de passe:** en général, votre mot de passe d'accès au réseau (sensible à la casse).
 - **Serveur:** votre adresse de courriel pour le serveur d'échange à distance. En général, elle a le format suivant: mail.XXX.com. Obtenez ces renseignements auprès de l'administrateur du réseau de votre compagnie.
 - **Domaine:** entrez le nom du domaine du réseau.
 - **Port:** Modifiez le numéro de port, si nécessaire.

4. Si votre réseau exige le cryptage SSL, sélectionnez **SSL/TLS** dans la liste déroulante et activez ce niveau supplémentaire de sécurité. Si votre serveur d'échange exige cette fonction, le fait de ne pas configurer ce champ pourra empêcher la connexion.
5. Touchez **Suivant**.
6. Si la clause de non-responsabilité est affichée sur l'écran, touchez **OK**.
7. Configurez votre **Fréquence de consultation de la boîte de réception, Jours à synchroniser** (jours de synchronisation entre votre téléphone et le serveur), et activez n'importe quels autres paramètres du courriel, puis touchez **Suivant**.



Remarque: Les interruptions de signal ou des renseignements inexacts sur le nom de l'utilisateur ou le mot de passe peuvent entraîner des problèmes pour terminer.

8. Identifiez votre nouveau compte à l'aide d'un nom unique, puis touchez **Suivant**.

Remarque: Vous pouvez activer de multiples comptes de courriel d'entreprise (Microsoft Exchange ActiveSync) sur votre téléphone.

Envoyer un Courriel

Composez et envoyez des messages de courriel en utilisant n'importe lequel des comptes que vous avez configurés sur votre téléphone. Augmentez votre productivité en joignant des fichiers tels que des photographies et des vidéos à vos messages de courriel.

1. Appuyez sur  >  > **Email** > .

Conseil: Touchez le nom de compte en haut de l'écran pour passer à un autre compte de courriel.



2. Entrez les adresses de courriel directement dans le champ **Pour**. Si vous envoyez le courriel à plusieurs destinataires, séparez les adresses de courriel par une virgule. Lorsque vous entrez des adresses de courriel, toutes les adresses correspondantes de votre liste de contacts sont affichées. Touchez une adresse correspondante pour l'entrer directement.

Conseil: Vous pouvez entrer un nom enregistré dans les Contacts pour appeler l'adresse de courriel, ou touchez  pour accéder à vos Contacts.

Conseil: Si vous voulez envoyer une Cc ou une Cci du courriel à d'autres destinataires, touchez  > **Ajouter Cc/Cci**.



3. Entrez le sujet, puis composez votre message.
4. Pour ajouter une pièce jointe, touchez  > **Joindre un fichier**, et choisissez parmi les options suivantes:
 - **Images:** Sélectionnez des photos.

- **Prendre photo:** Prenez une nouvelle photo.
 - **Vidéos:** Sélectionnez des vidéos.
 - **Enr. une vidéo:** Enregistrez une nouvelle vidéo.
 - **Audio:** Sélectionnez des fichiers audio.
 - **Autres:** Sélectionnez d'autres fichiers.
5. Touchez  pour envoyer le message.





Remarque: Lorsque vous composez votre message, touchez  > **Enregistrer le brouillon** > **Oui** pour l'enregistrer comme brouillon. Pour afficher vos messages de brouillon, touchez le nom de compte à côté de  en haut de l'écran du dossier et touchez **Brouillons**.

Visualiser un courriel et y répondre

Il est aussi simple de lire et de répondre au courriel sur votre téléphone que sur votre ordinateur.

1. Appuyez sur  >  > **Email**.
 - Si la boîte de réception n'est pas affichée, touchez le nom de compte à côté de  en haut de l'écran et touchez **Boîte de réception**.
2. Touchez le message que vous voulez voir.



Conseil: Touchez le nom de compte à côté de  en haut de l'écran pour passer à un autre compte de courriel.

3. Pour répondre à un message ou le retransmettre:
 - Touchez  pour répondre à l'expéditeur du message.
 - Touchez  pour répondre à tous les destinataires du message.
 - Touchez  pour transférer le message.
4. Après avoir composé votre message, touchez .

Gérer votre boîte de réception de courriel

Votre boîte de réception de courriel fournit des options de gestion pour visualiser, trier et supprimer vos messages de courriel.

Voir votre boîte de réception de courriel

- ▶ Appuyez sur  >  > **Email**.

- Si la boîte de réception n'est pas affichée, touchez le nom de compte à côté de  en haut de l'écran et touchez **Boîte de réception**.

Actualiser un compte de courriel

Quels que soient vos paramètres de synchronisation automatique, vous pouvez aussi synchroniser vos messages de courriel envoyés et reçus manuellement à tout moment.



- ▶ Tout en visualisant le compte que vous voulez synchroniser, touchez  > **Actualiser**.

Supprimer des messages de courriel

1. Dans la boîte de réception de compte de courriel, touchez la case à côté du (des) message(s) que vous voulez supprimer.
2. Touchez .

Paramètres généraux du courriel



Vous pouvez modifier les paramètres généraux de votre courriel.

1. Appuyez sur  >  > **Email** >  > **Paramètres**.
2. Touchez **Paramètres généraux**:
 - **Confirmer avant de supprimer**: Cochez pour afficher une confirmation avant de supprimer un message.
 - **Confirmer avant l'envoi**: Cochez pour afficher une confirmation avant d'envoyer un message.
 - **Avancer automatique**: Choisissez l'écran à afficher après avoir supprimé un message.
 - **Image de l'expéditeur**: Cochez pour afficher une image de l'expéditeur dans la liste de conversations.
 - **Faire glisser pour supprimer**: Cochez pour supprimer un message de la liste de conversations en le faisant glisser.
 - **Voir type liste courriel**: Sélectionnez la façon d'afficher la liste de courriel.
 - **Format message**: Sélectionnez un format à utiliser pour les messages.
 - **Stockage pour les pièces jointes**: Sélectionnez où sauvegarder les pièces jointes.
 - **Taille img. défaut**: Sélectionnez la taille des fichiers d'images à joindre à votre message.

- **Exchange errors log:** Cochez pour sauvegarder les journaux d'erreurs d'Exchange ActiveSync.

Paramètres du compte de courriel

Vous pouvez modifier les paramètres de vos différents comptes de courriel, tels que l'adresse et le mot de passe du courriel, l'affichage du nom et de la signature, la fréquence d'extraction et d'autres.

1. Appuyez sur  >  > **Email** >  > **Paramètres**.
2. Sélectionnez le compte de courriel que vous voulez modifier.
3. Configurez les options suivantes (les options varient selon le type de compte):
 - **Nom de compte:** Modifiez votre nom de compte.
 - **Votre nom:** Modifiez votre nom affiché dans vos courriels.
 - **Signature:** Créez une signature de courriel pour vos courriels sortants.
 - **Réponses rapides:** Modifiez le texte que vous vous insérez fréquemment lorsque vous composez des courriels.
 - **Vue boîte de réception:** Sélectionnez comme la boîte de réception est affichée avec **Vue normale** et **Vue de conversation**.
 - **Options de sécurité:** Activez les options de sécurité telles que crypter les messages sortants avec des pièces jointes et joindre une signature numérique aux messages sortants.
 - **Suppr. histo. adr. courriel:** Supprimez toutes les adresses de courriel des courriels composés dans la liste de prédiction.
 - **Fréquence de synchronisation:** Configurez la fréquence pour synchroniser votre compte.
 - **Activer Heure pointe:** Configurez les deux réglages d'intervalles de temps pour vérifier vos nouveaux courriels - un pour l'heure de pointe et l'autre pour en dehors de l'heure de pointe.
 - **Fréquence pdt Heure de pointe:** Sélectionnez l'intervalle de temps utilisé par votre téléphone pour vérifier vos nouveaux courriels pendant l'heure de pointe.
 - **Fréquence pendant Hors Heure de pointe:** Sélectionnez l'intervalle de temps utilisé par votre téléphone pour vérifier vos nouveaux courriels en dehors de l'heure de pointe.
 - **Horaire Heure pointe:** Configurer une période de temps pour l'assigner comme heure de pointe conformément à vos besoins.

- **Jours à synchroniser:** Configurez une période de temps pour synchroniser votre compte.
- **Synchr. courriel:** Cochez pour synchroniser votre courriel.
- **Synchroniser les contacts:** Cochez pour synchroniser vos contacts.
- **Synchroniser l'agenda:** Cochez pour synchroniser votre agenda.
- **Synchroniser tâche:** Cochez pour synchroniser votre tâche.
- **Synchroniser la note:** Cochez pour synchroniser votre note.
- **Sync SMS:** Cochez pour synchroniser votre SMS.
- **Télécharger les pièces jointes:** Cochez pour télécharger automatiquement les pièces jointes par l'intermédiaire de Wi-Fi.
- **Téléch. en Wi-Fi. seul.:** Cochez pour autoriser les téléchargements de pièces jointes en Wi-Fi seulement.
- **Notifications de courriel:** Cochez pour afficher l'icône de notification de courriel sur la barre d'état lorsqu'un nouveau courriel est reçu.
- **Sélectionner une sonnerie:** Sélectionnez une sonnerie pour les nouveaux messages de courriel.
- **Vibreur:** Cochez pour faire vibrer le téléphone quand un nouveau courriel est reçu.
- **Paramètres de réception:** Ajuste les paramètres du courriel entrant, tels que le nom d'utilisateur, le mot de passe et d'autres paramètres de connexion entrants (par ex., serveur IMAP).
- **Paramètres d'absence du bureau:** Configurez votre état actuel et votre message pour répondre automatiquement pendant que vous êtes absent du bureau.
- **Lim. tail. cou.:** Configurez la limite pour télécharger partiellement les courriels. Si vous voulez télécharger le reste du message, touchez **Voir cour. entier** qui apparaît au-dessous du message partiellement téléchargé.
- **Paramètres d'envoi:** Ajuste les paramètres du courriel entrant, tels que le nom d'utilisateur, le mot de passe et d'autres paramètres de connexion entrants (par ex., serveur SMTP).

Messagerie texte et multimédia



Avec la messagerie texte (SMS), vous pouvez envoyer et recevoir des messages texte instantanés entre votre téléphone sans fil et un autre téléphone avec messagerie.

Les messages multimédia, ou MMS, peuvent contenir du texte et des photos, des fichiers audio ou vidéo, des diaporamas, des cartes de contact (vCard) ou des rendez-vous (vCalendar).

Reportez-vous à votre plan de service pour les frais applicables à la messagerie.

Envoyer un message texte

Composez et envoyez rapidement des messages texte sur votre téléphone.



1. Appuyez sur  >  > **SMS/MMS**.
2. Sur l'écran SMS/MMS, touchez . L'écran Composer s'affiche.
3. Remplissez un ou plusieurs destinataires. Vous pouvez:
 - Entrer des numéros de téléphones ou des adresses de courriel dans le champ **À**. Si vous envoyez le message à plusieurs destinataires, séparez les numéros de téléphone ou les adresses de courriel par une virgule. Lorsque vous entrez des informations, tous les numéros de téléphone ou adresses correspondants de votre liste de contacts sont affichés. Touchez le numéro ou l'adresse correspondant pour l'entrer.

Conseil: Vous pouvez entrer un nom enregistré dans les Contacts pour appeler l'adresse de courriel, ou touchez  pour accéder à vos Contacts.

4. Touchez le champ **Saisissez un message**, puis commencez à composer votre message.
5. Lorsque vous avez terminé, touchez  pour envoyer le message texte.

Envoyer un message multimédia (MMS)

Lorsque vous devez ajouter un peu à un message texte, vous pouvez envoyer un message multimédia (MMS) avec des photos, des fichiers audio ou vidéo ou des diaporamas.

1. Appuyez sur  >  > **SMS/MMS**.
2. Sur l'écran SMS/MMS, touchez . L'écran Composer s'affiche.
3. Remplissez un ou plusieurs destinataires. Vous pouvez:
 - Entrer des numéros de téléphones ou des adresses de courriel dans le champ **À**. Si vous envoyez le message à plusieurs destinataires, séparez les numéros de téléphone ou les adresses de courriel par une virgule. Lorsque vous entrez des informations, tous les numéros de téléphone ou adresses correspondants de votre liste de contacts sont affichés. Touchez le numéro ou l'adresse correspondant pour l'entrer.

Conseil: Vous pouvez entrer un nom enregistré dans les Contacts pour appeler l'adresse de courriel, ou touchez  pour accéder à vos Contacts.

4. Touchez le champ **Saisissez un message**, puis commencez à composer votre message.
5. Touchez  et sélectionnez parmi les pièces jointes des fichiers suivantes:
 - **Images:** Sélectionnez une image stockée à joindre.
 - **Prendre une photo:** Prenez une photo à joindre.
 - **Vidéos:** Sélectionnez une vidéo stockée à joindre.
 - **Prendre une vidéo:** Enregistrez une vidéo à joindre.
 - **Audio:** Sélectionnez un fichier audio à joindre.
 - **Enregistrer fichier audio:** Enregistrez un fichier audio à joindre.
 - **Diaporama:** Modifiez un diaporama à joindre. Reportez-vous à [Créer un diaporama](#) pour obtenir des détails.
 - **Contact (vCard):** Sélectionnez une entrée de contact ou plusieurs entrées de contact à joindre.
 - **Événement (vCalendar):** Sélectionnez une entrée d'événement à joindre.



Conseil: Pour supprimer une pièce jointe, touchez .

6. Lorsque vous avez terminé, touchez  pour envoyer le message MMS.

Créer un diaporama

Dans un message multimédia, vous pouvez ajouter des diapositives, dont chacune contient une photo, une vidéo ou un enregistrement audio.



1. Dans le message multimédia que vous composez, touchez  > **Diaporama**.
2. Pour composer votre diaporama, effectuez l'une des opérations suivantes:
 - Touchez **Ajouter une diapositive** pour créer une nouvelle diapositive. (C'est un signet où ajouter de nouvelles images, semblable à une liste de diffusion.)
 - Touchez la diapositive créée (exemple, diapositive1), touchez **Ajouter une image**, puis sélectionnez la photo que vous voulez ajouter à la diapositive.
 - Touchez le champ **Saisissez un message ou laissez le champ vide** pour ajouter un sous-titre.

- Touchez **Aperçu** pour prévisualiser la diapositive, **Remplacer l'image** pour supprimer la photo sélectionnée actuellement, ou **Supprimer la diapositive** pour supprimer la diapositive sélectionnée.
 - Touchez  pour afficher d'autres options telles que ajouter une autre image, capturer une nouvelle photo, ou ajouter de la musique.
3. Touchez **Terminé** pour joindre la diapositive au message et revenir à l'écran de composition des messages.
 4. Lorsque vous avez terminé de composer le message multimédia, touchez .

Sauvegarder et reprendre un brouillon de message



Lorsque vous composez un message texte ou multimédia, appuyez sur  > **Oui** pour enregistrer votre message comme brouillon.

Pour reprendre la composition du message:

1. Appuyez sur  >  > **SMS/MMS**.
2. Sur l'écran SMS/MMS, touchez le message pour reprendre la modification. « Brouillon » s'affiche en rouge à droite du message sur la liste.
3. Lorsque vous avez terminé de modifier le message, touchez .

Notification de nouveaux messages

En fonction de vos paramètres de notification, le téléphone jouera une sonnerie, vibrera ou affichera brièvement le message sur la barre d'état quand vous recevez un nouveau message texte ou multimédia. Pour modifier la notification pour les nouveaux messages texte et multimédia, reportez-vous à [Options de texte et MMS](#) pour de plus amples détails.

Une icône de nouveau message  s'affiche également dans la zone de notifications de la barre d'état pour vous informer d'un nouveau message texte ou multimédia. L'icône d'application Messages (si elle apparaît sur l'écran d'accueil) affiche également le nombre de nouveaux messages .

Pour ouvrir le message, faites glisser la barre d'état vers le bas pour ouvrir le panneau de notifications et touchez le nouveau message pour l'ouvrir et le lire. Pour plus d'informations sur la lecture et la réponse aux messages, reportez-vous à [Gestion des conversations de message](#).

Gestion des conversations de message

Les messages texte et multimédia qui sont envoyés et reçus d'un contact (ou un numéro) sont regroupés par conversations ou fils de messages sur l'écran SMS/MMS. Les messages texte ou multimédia regroupés par fil vous permettent de voir les messages échangés (semblables à un programme de conversation en ligne) avec un contact sur l'écran.

Lire un message texte

- ▶ Effectuez l'une des opérations suivantes:
 - Sur l'écran SMS/MMS, touchez un fil pour ouvrir et lire les messages dans le fil.
 - Si vous avez une notification de nouveau message, glissez la barre d'état vers le bas pour ouvrir le panneau de notifications. Touchez le nouveau message pour l'ouvrir et le lire.

Pour retourner à l'écran SMS/MMS depuis un fil de messages texte, appuyez sur .



Remarque: Pour afficher les détails d'un message particulier, dans le fil de messages, appuyez et maintenez le message afin d'ouvrir le menu des options, puis touchez **Visualiser les détails**.

Remarque: Si un message contient un lien vers une page Web, touchez le message pour ouvrir la page hyperliée dans le navigateur Web.

Remarque: Si un message contient un numéro de téléphone, touchez le message pour composer le numéro ou envoyer un message texte, ou appuyez et maintenez le message pour l'ajouter à vos contacts.

Remarque: Si un message contient une adresse de courriel, touchez le message pour composer un nouveau message de courriel ou un message texte.



Afficher un message multimédia (MMS)

1. Appuyez sur  >  > **SMS/MMS**.
2. Sur l'écran SMS/MMS, touchez un message multimédia ou un fil de messages pour l'ouvrir.
3. Touchez la pièce jointe pour l'ouvrir.
4. Pour enregistrer la pièce jointe dans la carte de stockage, appuyez et maintenez le message, puis touchez **Enregistrer la pièce jointe** sur le menu des options.

Remarque: Lorsque la fonction **Extraction automatique** des paramètres MMS est désactivée, seul l'en-tête du message est téléchargé. Pour télécharger tout le message, touchez le bouton **Télécharger**. Pour plus de détails, reportez-vous [Options de texte et MMS](#).

Remarque: Si la taille des données que vous téléchargez vous préoccupe, vérifiez la taille du message multimédia avant de le télécharger.



Répondre à un message:

1. Appuyez sur  >  > **SMS/MMS**.



2. Sur l'écran SMS/MMS, touchez un fil de messages texte ou multimédia pour l'ouvrir.
3. Touchez la zone texte en bas de l'écran, entrez votre message de réponse, puis touchez .

Remarque: Pour répondre à un message texte avec un message multimédia, ouvrez le message texte et touchez . Le message texte est converti automatiquement en message multimédia.



Supprimer un fil de messages

1. Appuyez sur  >  > **SMS/MMS**.
2. Sur l'écran SMS/MMS, appuyez et maintenez le fil de messages que vous voulez supprimer. Le fil est mis en surbrillance et le numéro du fil sélectionné s'affiche à côté de **Choisir les conversations**. Touchez un autre fil pour sélectionner plusieurs fils.
3. Touchez .
4. Lorsque vous êtes invité à confirmer, touchez **Supprimer**.



Supprimer tous les fils de messages

1. Appuyez sur  >  > **SMS/MMS**.
2. Sur l'écran SMS/MMS, touchez  > **Supprimer tous les fils**.
3. Touchez **Supprimer**.

Supprimer un seul message

1. Appuyez sur  >  > **SMS/MMS**.
2. Touchez un fil qui contient le message que vous voulez supprimer.
3. Appuyez et maintenez le message pour afficher la fenêtre des options de messages.
4. Touchez **Supprimer**.
5. Lorsque vous êtes invité à confirmer, touchez **Supprimer**.

Supprimer plusieurs messages

1. Appuyez sur  >  > **SMS/MMS**.
2. Touchez un fil qui contient le message que vous voulez supprimer.
3. Touchez  > **Supprimer un message** > **Choisir message(s)**.



- Sélectionnez **Tous les messages** pour supprimer le fil.
- 4. Touchez le message que vous voulez supprimer. Le message est mis en surbrillance et le numéro du message sélectionné s'affiche à côté de **Choisir message(s)**. Touchez un autre message pour sélectionner plusieurs messages.
- 5. Touchez .
- 6. Lorsque vous êtes invité à confirmer, touchez **Supprimer**.

Afficher les informations de contact d'un message

Lorsque vous avez reçu un message d'une personne enregistrée dans vos contacts, vous pouvez toucher la photo de ce contact dans le fil de messages pour ouvrir un menu des options. En fonction des renseignements enregistrés sur le contact, vous pouvez afficher les détails du contact, téléphoner ou envoyer un message de courriel au contact, et plus encore.

Options de texte et MMS

Le menu des paramètres des messages vous permet de contrôler les options de vos messages texte et MMS, y compris les limites de message, les paramètres de taille et les notifications.

1. Appuyez sur  >  > **SMS/MMS**.
2. Sur l'écran SMS/MMS, touchez  > **Paramètres**. Vous pouvez configurer les options suivantes:
 - **Messagerie texte activée:** Sélectionnez votre application SMS par défaut. Reportez-vous à [Application SMS par défaut](#) pour obtenir des détails.
 - Stockage
 - **Supprimer les anciens messages:** Supprimez automatiquement des messages plus anciens, quand les limites prédéfinies sont atteintes.
 - **Limite des SMS:** Choisissez le nombre maximal de messages texte à enregistrer dans chaque fil de conversation.
 - **Limite pour les MMS:** Choisissez le nombre maximal de messages MMS à enregistrer dans chaque fil de conversation.
 - **Message prédéfini:** Modifiez ou créez le texte que vous insérez fréquemment lorsque vous composez des messages.
 - MESSAGES TEXTE (SMS)
 - **Accusés de réception:** Sélectionnez cette option pour demander un rapport d'envoi pour chaque message que vous envoyez.

- **Gérer les messages de carte SIM:** Gérez les messages stockés dans votre carte SIM.
- **MESSAGES MULTIMÉDIA (MMS)**
 - **Messagerie de groupe:** Utilisez un MMS pour envoyer un message unique lorsqu'il y a plusieurs destinataires.
 - **Accusés de réception:** Sélectionnez cette option pour demander un rapport d'envoi pour chaque message que vous envoyez.
 - **Confirmations de lecture:** Sélectionnez cette option pour demander un rapport de lecture pour chaque message que vous envoyez.
 - **Extraction automatique:** Extrayez automatiquement tous vos messages multimédia dans leur intégralité. Lorsque cette option est sélectionnée, l'en-tête du message multimédia plus le corps du message et les pièces jointes se téléchargeront automatiquement vers votre téléphone. Si vous effacez cette case, seul l'en-tête du message multimédia sera extrait et affiché sur votre écran de SMS/MMS.
 - **Extraction automatique en:** Sélectionnez cette option pour extraire automatiquement tous vos messages multimédia dans leur intégralité lorsque vous êtes en itinérance. Ceci pourra vous exposer à des frais téléphoniques considérables.
 - **Mode création:** Sélectionnez **Limité** si vous voulez limiter les spécifications du fichier que vous pouvez envoyer comme pièce jointe.
- **NOTIFICATIONS**
 - **Notifications:** Sélectionnez cette option si vous voulez recevoir une notification dans la barre d'état lorsqu'un nouveau message texte ou multimédia arrive.
 - **Son:** Sélectionnez une sonnerie précise aux nouveaux messages texte et multimédia. Veuillez noter que la sonnerie joue brièvement lorsque vous la sélectionnez.
 - **Vibreur:** Sélectionnez cette option si vous voulez que le téléphone vibre lorsqu'un nouveau message texte ou multimédia arrive.



Conseil: Pour rétablir les paramètres par défaut, touchez  > **Rétablir les paramètres par défaut.**

Comptes de réseautage social

Restez en contact avec tous vos comptes de réseautage social lorsque vous êtes en itinérance.

Google+



Avec Google+, vous pouvez vérifier les mises à jour de vos amis, poster vos propres mises à jour, et converser avec vos amis dans vos cercles Google+.

1. Appuyez sur  >  > **Google+**.
 - Connectez-vous à votre compte Google avec votre compte existant ou nouveau, si vous ne vous y êtes pas encore connecté.
 - Sélectionnez un compte que vous voulez utiliser avec Google+ si vous êtes connecté à plus d'un seul compte Google sur votre téléphone.
2. Suivez les instructions sur l'écran.

YouTube

YouTube™ est un site Web d'échange vidéo sur lequel les utilisateurs peuvent télécharger et partager des vidéos. Ce site est utilisé pour afficher une grande variété de contenu vidéo créé par des utilisateurs, y compris des vidéos de film, de télévision et des vidéos de musique, ainsi que des blogues vidéo, des courts-métrages informationnels et d'autres vidéos originales.

Ouvrir YouTube

- Appuyez sur  >  > **youtube**.

Remarque: **Conditions de service** pourra s'afficher. Touchez **Accepter**, si vous acceptez les Conditions de service.

Regarder des vidéos YouTube

1. Sur l'écran de YouTube, touchez une vidéo.
2. Touchez l'écran pour afficher la barre de progression dans la partie inférieure. Touchez l'écran lorsque la barre est affichée afin de mettre en pause ou de lire la vidéo. Déplacez le curseur sur la barre vers la gauche ou la droite pour revenir en arrière ou aller rapidement en avant dans la vidéo.

Rechercher des vidéos

1. Sur l'écran YouTube, touchez  l'écran pour ouvrir la boîte de recherche.
2. Entrez le mot clé à rechercher. Les résultats de la recherche s'affichent en dessous de la barre d'état.
3. Touchez une vidéo pour la regarder.

Applications et divertissement

Toutes les fonctions de votre téléphone sont accessibles sur la liste des applications.

Remarque: Les services et les applications disponibles sont sujets à changements à tout moment.

Application Google Play Store



Google Play est votre destination de contenu numérique pour découvrir les applications Android, les livres, les films, la musique et plus encore sur votre téléphone et sur le Web. Choisissez parmi une grande variété de contenus gratuits et payants, allant des applications de productivité et des jeux aux livres à succès et aux superproductions cinématographiques et à la musique. Quand vous trouvez le contenu que vous voulez, vous pouvez facilement le télécharger et l'installer sur votre téléphone.

Pour accéder à l'application Google Play Store, vous devez d'abord vous connecter à l'Internet à l'aide d'une connexion Wi-Fi, LTE ou de données de votre téléphone, et ouvrir une session dans votre compte Google. Reportez-vous à [Web et données](#) et [Se connecter à votre compte Google](#). Votre application Google Play Store se mettra à jour automatiquement lorsqu'il y a lieu.

Trouver et installer une application

Lorsque vous installez des applications de Google Play Store et que vous les utilisez sur votre téléphone, elles peuvent exiger l'accès à vos renseignements personnels (tels que votre position, vos coordonnées et autres renseignements) ou l'accès à certaines fonctions ou certains paramètres de votre téléphone. Téléchargez et installez seulement les applications dans lesq

uelles vous avez confiance.

1. Appuyez sur  >  > **Google Play Store**.
2. Lorsque vous ouvrez l'application Google Play Store pour la première fois, la fenêtre des Conditions de service apparaît. Touchez **Accepter** pour continuer.
3. Trouvez une application que vous voulez puis touchez-la pour ouvrir son écran des détails.

Conseil: Touchez  pour ajouter l'application à votre liste de souhaits pour référence future.

4. Touchez **INSTALLER** (pour les applications gratuites) ou sur le bouton de prix (pour les applications payantes).

Remarque: Vous devez posséder un compte Google Wallet pour acheter des articles sur Google Play. Reportez-vous à [Créer un compte Google Wallet](#) pour établir un compte Google Wallet si vous n'en avez pas un.

5. L'écran suivant vous informe si l'application exigera l'accès à vos renseignements personnels ou à certaines fonctions ou certains paramètres de votre téléphone. Si vous acceptez les conditions, touchez **ACCEPTER** pour commencer le téléchargement et installer l'application.

Si vous sélectionnez une application payante, après avoir touché **ACCEPTER**, suivez les instructions sur l'écran pour ajouter une méthode de paiement et accomplir votre achat.

Avertissement: **Lisez attentivement la notification!** Faites particulièrement attention aux applications qui ont accès à de nombreuses fonctions ou à une quantité importantes de vos données. Une fois que vous avez touché **ACCEPTER** sur cet écran, vous êtes responsable de l'utilisation de cet élément sur votre téléphone.

Créer un compte Google Wallet

Créez un compte Google Wallet lié à votre compte de Google pour acheter des articles de l'application Google Play Store.

Effectuez l'une des opérations suivantes:

- Sur votre ordinateur, allez à wallet.google.com pour créer un compte Google Wallet.

- ou -

La première fois que vous utilisez votre téléphone pour acheter un article de Google Play, vous êtes invité à entrer vos renseignements de facturation afin d'établir un compte Google Wallet.

Avertissement: Lorsque vous avez utilisé Google Wallet une fois pour acheter une application de l'application Google Play Store, le téléphone se rappelle de votre mot de passe, afin que vous n'ayez pas besoin de l'entrer la fois suivante. Pour cette raison, vous devriez sécuriser votre téléphone afin d'empêcher que d'autres l'utilisent sans votre permission. (Pour de plus amples renseignements, reportez-vous à [Paramètres de l'écran de verrouillage et Sécurité:paramètres.](#))

Options de Google Play Store

Des options commodes sont disponibles avec l'application Google Play Store. Les options disponibles peuvent varier.

- Dans l'application Google Play Store, touchez  en haut à gauche de l'écran pour afficher les options suivantes:

Conseil: Vous pouvez aussi appuyer et maintenir l'extrémité gauche de l'écran et le faire glisser vers la droite pour afficher les options.



- Le nom de compte auquel vous êtes connecté actuellement dans l'application Google Play Store s'affiche. Pour vous connecter avec un autre compte stocké dans votre téléphone, touchez  à côté du nom de compte et sélectionnez un compte.
- **Accueil Store** vous renvoie à la page d'accueil de Google Play Store.
- **Mes applications** affiche les listes d'applications stockées sur votre téléphone.
- **Applications Shop** affiche l'écran d'accueil des applications.
- **Ma liste de souhaits** affiche les applications que vous avez marquées d'un signet. Pour marquer un signet sur une application, touchez l'icône de signet  sur l'écran des détails des applications.

Remarque: Touchez **RACHAT**, **PARAMÈTRES** ou **AIDE** pour des options supplémentaires.

Demander un remboursement pour une application payante



Si vous n'êtes pas satisfait(e) d'une application, vous pouvez demander un remboursement dans les 15 minutes suivant l'achat, sauf indication contraire par le réalisateur de l'application. Votre carte de crédit n'est pas facturée et l'application est désinstallée de votre téléphone.

Si vous changez d'avis, vous pouvez réinstaller l'application, mais vous ne pouvez pas demander un remboursement une deuxième fois.

1. Appuyez sur  >  > **Play Store**.
2. Touchez  en haut à gauche de l'écran, ou appuyez et maintenez l'extrémité gauche de l'écran et faites-le glisser vers la droite, et touchez **Mes applications**.
3. Touchez l'application à désinstaller pour obtenir un remboursement. L'écran des détails de l'application s'ouvre.
4. Touchez **Remboursement**. Votre application est désinstallée et les frais sont annulés.

Ouvrir une application installée



Il y a des options pour ouvrir une application installée.

- ▶ Sur la barre d'état, vérifiez si vous voyez l'icône . Si vous voyez l'icône , ouvrez le panneau de notifications puis touchez l'application pour l'ouvrir.

- ou -



1. Appuyez sur  > .
2. Localisez l'application et touchez l'icône.

- ou -



1. Appuyez sur  >  > **Play Store**.
2. Touchez  en haut à gauche de l'écran, ou appuyez et maintenez l'extrémité gauche de l'écran et faites-le glisser vers la droite, et touchez **Mes applications**.
3. Localisez l'application et touchez l'icône.
4. Touchez **OUVRIR**.

Désinstaller une application

Vous pouvez désinstaller n'importe quelle application que vous avez téléchargée et installée de l'application Google Play Store.

1. Appuyez sur  >  > **Play Store**.
2. Touchez  en haut à gauche de l'écran, ou appuyez et maintenez l'extrémité gauche de l'écran et faites-le glisser vers la droite, et touchez **Mes applications**.
3. Touchez l'application que vous voulez désinstaller, et touchez **DÉSINSTALLER**.
4. Lorsque vous y êtes invité, touchez **OK** pour supprimer l'application de votre téléphone.

- ou -

1. Appuyez sur  >  > **Paramètres** > **Applications**.
2. Touchez l'onglet **TÉLÉCHARGÉ**, touchez l'application que vous voulez désinstaller, et touchez **Désinstaller**.
3. Lorsque vous y êtes invité, touchez **OK** pour supprimer l'application de votre téléphone.

Navigation

Votre téléphone offre un certain nombre de programmes de navigation lié à la position pour vous aider à trouver où êtes et à vous rendre à votre destination.

Remarque: On pourra vous faire une demande ou vous rediriger afin d'activer les fonctions de position de votre téléphone pour utiliser des applications liées à la position, si vous ne les avez pas encore activées. Reportez-vous à [Paramètres de position](#).

Google Maps

Utilisez l'application Google Maps pour déterminer votre position, trouver des directions, survoler les entreprises et attractions locales, donner votre évaluation et votre avis sur des endroits, et plus encore.

Activer les services de position sur votre téléphone

Avant d'utiliser l'un des services liés à la position, vous devez activer la fonction de positionnement GPS de votre téléphone. Reportez-vous à [Paramètres de position](#).

Ouvrir Google Maps

► Appuyez sur  >  > **Maps**.

Remarque: Lorsque vous ouvrez l'application Google Maps pour la première fois, l'écran d'accueil de Google Maps s'affiche. Touchez **Accepter et continuer** si vous acceptez les Conditions de service et Politique de confidentialité.

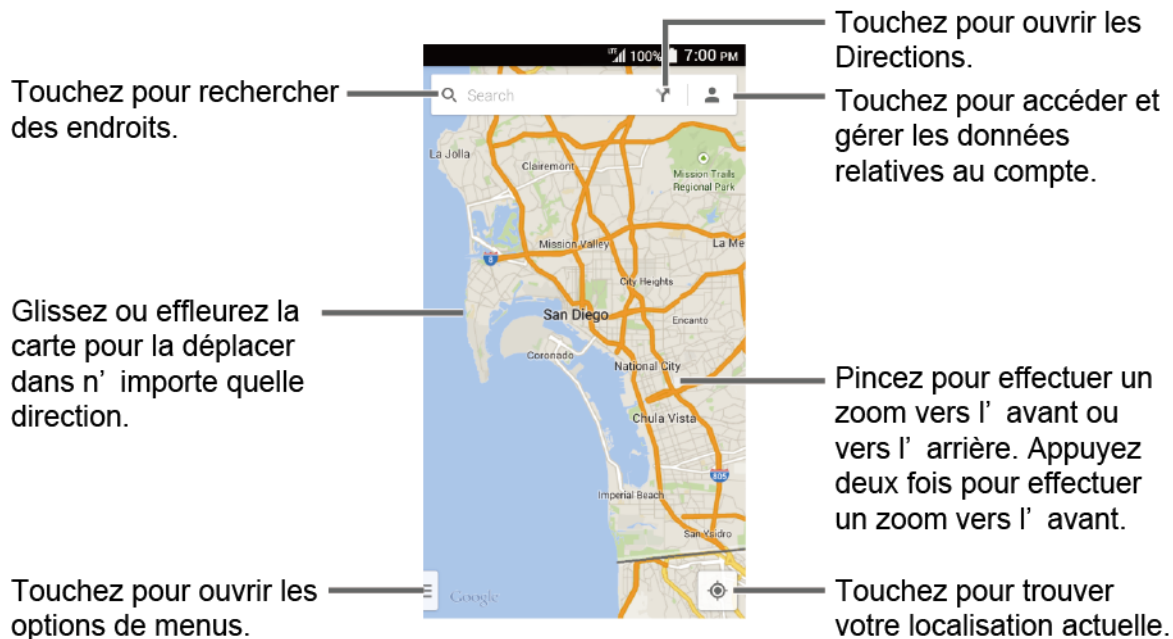



Trouver votre position actuelle

Remarque: N'oubliez pas de configurer vos sources de position.

Sur l'écran Google Maps, touchez . Une flèche bleue clignotante indique votre position actuelle sur la carte. Cette fonction est disponible lorsque le paramètre de position est activé. Reportez-vous à [Paramètres de position](#).

Recherche de cartes

1. Sur l'écran Google Maps, touchez .
2. Inscrire l'emplacement recherché. Vous pouvez entrer une adresse, une ville ou un type d'établissement.

Conseil: Touchez  pour entrer la position en l'énonçant.

3. Touchez un résultat correspondant sur la liste déroulante ou touchez  sur le clavier. Un marqueur rouge apparaît sur la carte, pour indiquer la position, avec une étiquette en bas de l'écran.
4. Touchez le marqueur ou l'étiquette pour ouvrir le menu pour la position.

Ajouter des couches de carte

Les couches vous permettent de visualiser des positions avec des renseignements additionnels superposés sur la carte. Certaines des couches sont disponibles seulement dans des zones sélectionnées.

- ▶ Sur l'écran Google Maps, touchez  en bas à gauche de l'écran ou appuyez et maintenez l'extrémité gauche de l'écran et faites-le glisser vers la droite:
 - **Trafic:** Fournit des informations sur le trafic routier en temps réel. Les couleurs des routes indiquent les conditions du trafic.
 - **Transports en commun:** Fournit des informations disponibles sur les transports en commun.
 - **Vélo:** Fournit les itinéraires possibles à bicyclette.
 - **Satellite:** Fournit la vue hybride des étiquettes de routes superposées sur une image satellite.
 - **Relief:** Fournit une vue en relief ombragé des caractéristiques topographiques.
 - **Google Earth:** Lance l'application Google Earth et affiche votre position sur Google Earth.



Remarque: Touchez **Paramètres, Aide, Envoyer des commentaires ou Conseils et astuces** pour des options supplémentaires.

Obtenir des directions

1. Sur l'écran Google Maps, touchez .
2. Spécifiez le point de départ et la destination:

Conseil: Touchez  et entrez vos adresses du domicile et du travail sur l'écran Google Maps pour les afficher comme options.

- Touchez **Choisissez un point de départ....** Le point de départ est placé à votre position actuelle, par défaut. Pour le changer, touchez **Ma position** et inscrivez un nouveau point dans le champ **Choisissez un point de départ...** ou sélectionnez un point sur la liste.

- Touchez **Choisissez une destination...** et inscrivez votre destination ou sélectionnez une destination sur la liste.
 - Touchez  pour permuter le point de départ et la destination.
3. Sélectionnez la manière d'arriver à la destination (en voiture, par transports publics ou à pied).
 - Vous pouvez toucher  ou **Options** pour configurer les options de paramètres disponibles.
 4. Touchez le résultat pour voir les détails.



Musique

Vous pouvez jouer des fichiers audio numériques enregistrés sur le téléphone ou sur la carte microSD en utilisant les applications musicales de votre téléphone. Reportez-vous à [Utiliser la carte microSD du téléphone comme appareil média](#) pour copier des fichiers.













Lecteur de musique

L'application Lecteur de Musique permet de jouer des fichiers audio, y compris les fichiers Digital Right Management (DRM).

Accéder à l'application Lecteur de Musique

1. Appuyez sur  >  > **Lecteur de Musique**.
2. Touchez l'onglet de catégories pour afficher son contenu. Faites glisser votre doigt à travers l'écran pour afficher tous les onglets. Les catégories disponibles sont:
 - **Artistes:** Affiche votre musique triée par artiste.
 - **Albums:** Affiche votre musique triée par album.
 - **Chansons:** Affiche tous vos titres dans l'ordre alphabétique.
 - **Lis. Lec.:** Affiche vos listes d'écoute. Reportez-vous à [Utiliser les playlists](#).
 - **Genres:** Affiche votre musique triée par genre.
 - **Composit.:** Affiche votre musique triée par compositeur.
3. Vous pouvez effectuer l'une quelconque des opérations suivantes:
 - Touchez un élément pour afficher le contenu ou jouer l'élément.
 - Touchez , ou appuyez et maintenez un élément, pour les options disponibles.
 - Touchez l'onglet En lec. en bas de l'écran pour jouer le titre, s'il est disponible.

Jouer la musique

1. Sur l'application Lecteur de Musique, parcourez pour trouver l'élément que vous voulez jouer.
2. Touchez l'élément. La musique commence à jouer sur l'écran Lecture.
 - Vous pouvez aussi toucher  à côté de l'élément, ou appuyer et maintenir l'élément, et touchez **LIRE**.
3. Les options suivantes sont disponibles pour le contrôle:
 - Glissez le curseur pour revenir en arrière ou aller rapidement en avant.
 - Touchez  pour mettre en pause. Touchez  pour reprendre la lecture.
 - Touchez  pour revenir au début de l'élément actuel. Touchez  pour sauter jusqu'au début de l'élément suivant.
 - Touchez  pour afficher la liste Lecture en cours.
 - Touchez  **La lecture aléatoire est désactivée** ou  **La lecture aléatoire est activée** pour basculer entre les options de lecture aléatoire.
 - Touchez  **La lecture en boucle est désactivée**,  **Lecture en boucle de toutes les titres** ou  **Lecture en boucle de la chanson en écoute** pour parcourir les options de lecture en boucle.
 - Touchez  pour les options supplémentaires. Les menus disponibles peuvent varier:
 - **Menu supérieur** pour revenir à l'écran supérieur de l'application.
 - **Ajouter à une liste de lecture** pour ajouter l'élément à une liste d'écoute.
 - **Supprimer** pour supprimer l'élément. Les données seront supprimées du téléphone ou de la carte de stockage.
 - **Effets sonores** pour ouvrir l'écran Égaliseur.
 - **Utiliser comme sonnerie du téléphone** pour assigner l'élément comme sonnerie de téléphone.
 - **Rechercher** pour rechercher l'élément. Sélectionnez une application à utiliser pour la recherche.

Conseil: Pour rechercher les informations, vous pouvez appuyer et maintenir les informations texte de l'écran Lecture, telles que le nom du titre, de l'album ou de l'artiste.

Utiliser les playlists

Créez et gérez une liste d'écoute pour organiser votre musique.

Pour créer une liste d'écoute:

1. Sur l'application Lecteur de Musique, parcourez pour trouver l'élément que vous voulez ajouter à la liste d'écoute.
2. Touchez  à côté de l'élément, ou appuyez et maintenez l'élément, et touchez **Ajouter à une liste de lecture**.
3. Sur la fenêtre Ajouter à playlist, touchez **Nouveau**.
4. Entrez le nom de la nouvelle liste d'écoute, puis touchez **Enregistrer**. Il est ajouté à l'onglet **Lis. Lec.**.

Pour ajouter un élément à une liste d'écoute existante:

1. Sur l'application Lecteur de Musique, parcourez pour trouver l'élément que vous voulez ajouter à la liste d'écoute.
2. Touchez  à côté de l'élément, ou appuyez et maintenez l'élément, et touchez **Ajouter à une liste de lecture**.
3. Sur l'écran Ajouter à la playlist, touchez le nom de la liste d'écoute dans laquelle vous voulez ajouter l'élément.

Pour supprimer un élément d'une liste d'écoute:

1. Sur l'application Lecteur de Musique, touchez l'onglet **Lis. Lec.**.
2. Touchez la liste d'écoute qui contient l'élément que vous voulez supprimer de la liste d'écoute.
3. Touchez  à côté de l'élément, ou appuyez et maintenez l'élément, et touchez **Supprimer de la liste de lecture**.

Pour renommer une liste d'écoute:

1. Sur l'application Lecteur de Musique, touchez l'onglet **Lis. Lec.**.
2. Touchez  à côté de l'élément, ou appuyez et maintenez l'élément, que vous voulez renommer, et touchez **Renommer**.
3. Entrez le nouveau nom et touchez **Enregistrer**.

Pour supprimer une liste d'écoute:

1. Sur l'application Lecteur de Musique, touchez l'onglet **Lis. Lec.**.

2. Touchez  à côté de l'élément, ou appuyez et maintenez l'élément, que vous voulez supprimer, et touchez **Supprimer**.
3. Touchez **OK** pour confirmer.

Jouer la musique

Accédez à l'application Jouer la Musique pour écouter votre musique favorite.

Accéder à l'application Play Music

1. Appuyez sur  >  > **Google Play Musique**. L'écran Google Play Music apparaît.



Remarque: Si vous êtes inscrit à Google Music, la première fois que vous ouvrirez l'application Jouer la Musique, il vous sera demandé de sélectionner le compte relatif à la bibliothèque en ligne auquel vous voulez accéder. Veuillez suivre les instructions à l'écran pour continuer.

2. Touchez une option pour commencer à jouer la musique:
 - **À écouter:** Votre point de départ pour jouer la musique. Reportez-vous à [L'écran Écouter maintenant](#).
 - **Ma bibliothèque:** Votre musique est triée par **GENRES**, **ARTISTES**, **ALBUMS**, et **CHANSONS**.
 - **Listes de lecture:** Vos listes d'écoute sont affichées.

Remarque: Touchez **PARAMÈTRES**, **AIDE** ou **ENVOYER DES COMMENTAIRES** pour des options supplémentaires.

L'écran Écouter maintenant

Apprenez les fondamentaux de l'utilisation de l'application Jouer la Musique.

- ▶ Touchez **Lecture aléatoire** pour jouer la musique en mode de lecture aléatoire sur votre téléphone.
- ▶ Touchez une image de l'album puis touchez un titre de l'album pour le jouer.
- ▶ Touchez  pour les options disponibles.
- ▶ Touchez  pour rechercher de la musique.
- ▶ Touchez  en haut à gauche de l'écran ou appuyez et maintenez l'extrémité gauche de l'écran et faites-le glisser vers la droite, pour afficher les options d'écran. Reportez-vous à [Accéder à l'application Play Music](#).

L'étiquette du titre en cours de lecture s'affiche en bas de l'écran lorsque vous jouez la musique. Touchez simplement **||** ou **▶** sur l'étiquette, ou touchez l'étiquette, pour afficher un écran avec plus de menus de commandes à gérer.

Sauvegarder vos fichiers musicaux téléchargés

Il est fortement recommandé de faire une sauvegarde de vos fichiers musicaux téléchargés sur votre ordinateur. Bien que les fichiers téléchargés puissent être joués seulement sur votre téléphone ainsi que sur votre compte, faire une sauvegarde de ces fichiers sur votre ordinateur permet d'accéder à ceux-ci dans l'éventualité où votre carte microSD serait perdue ou endommagée, ou si vous installez une nouvelle carte microSD. Reportez-vous à [Carte microSD](#).

1. Connectez votre téléphone à votre ordinateur à l'aide d'un câble USB.
2. Utilisez votre ordinateur pour naviguer vers le dossier Musique de la carte microSD.
3. Sélectionnez et copiez les fichiers musicaux sur un dossier situé sur le disque dur de votre ordinateur.

Web et données

La capacité de données de votre téléphone vous permet d'accéder à l'Internet sans fil ou à votre réseau d'entreprise grâce à une variété de connexions telles que Wi-Fi, LTE, HSPA+, HSPA, EDGE, GPRS, et Virtual Private Networks (VPN).

Les rubriques suivantes traitent des connexions de données ainsi que du navigateur Web intégré de votre téléphone. Des fonctionnalités supplémentaires liées aux données peuvent être trouvées dans [Comptes et messagerie](#), [Applications et divertissement](#), et [Outils et agenda](#).



Wi-Fi

Le Wi-Fi fournit un accès Internet sans fil jusqu'à 300 pieds de distance. Pour utiliser le Wi-Fi de votre téléphone, vous devez accéder à un point d'accès sans fil ou un « hotspot ».

La disponibilité ainsi que la portée du signal Wi-Fi dépendent de plusieurs facteurs incluant l'infrastructure ainsi que les autres objets à travers lesquels le signal peut passer.

Activer Wi-Fi et se connecter à un réseau sans fil

Utilisez le menu de configuration Sans fil et réseaux pour activer la radio Wi-Fi de votre téléphone et vous connecter à un réseau Wi-Fi disponible.

1. Appuyez sur  >  > **Paramètres**.
2. Si l'icône **DÉSACTIVÉE** est affichée à côté de **Wi-Fi**, touchez-la pour activer le Wi-Fi. L'icône **ACTIVÉE** s'affiche et le téléphone effectuera un balayage de recherche des réseaux sans fil disponibles.
3. Touchez **Wi-Fi**. Les noms de réseaux ainsi que les paramètres de sécurité (réseau ouvert ou sécurisé avec WEP/WPA/WPA2 PSK/802.1x EAP) des réseaux Wi-Fi détectés s'afficheront.
4. Touchez un réseau Wi-Fi pour vous connecter. Si vous sélectionnez un réseau ouvert, vous serez automatiquement connecté sur ce réseau. Si vous sélectionnez un réseau sécurisé par un mot de passe, entrez le mot de passe puis touchez **Connexion**.

Selon le type de réseau ainsi que ses paramètres de sécurité, vous devrez peut-être entrer plus de renseignements ou choisir un certificat de sécurité.

Lorsque votre appareil est connecté à un réseau sans fil, l'icône Wi-Fi  s'affiche dans la barre d'état et vous indique la puissance approximative du signal. (L'icône ci-dessus vous indique la puissance maximale du signal.)



Si la **Notification de réseau** est activée dans les paramètres Wi-Fi avancés, l'icône de réseau ouvert  s'affiche dans la barre d'état chaque fois que le téléphone détecte un réseau sans fil ouvert disponible à proximité.

Remarque: La prochaine fois que votre téléphone se connectera à un réseau sans fil sécurisé auquel il a déjà accédé, vous ne serez pas invité à entrer à nouveau le mot de passe, sauf si vous réinitialisez votre téléphone à ses paramètres par défaut ou si vous configurez le téléphone de manière qu'il oublie le réseau.

Remarque: Les réseaux Wi-Fi sont identifiables automatiquement, ce qui signifie qu'il n'y a aucune étape supplémentaire requise pour la connexion de votre téléphone à un réseau Wi-Fi. Il peut être nécessaire de fournir un nom d'utilisateur ainsi qu'un mot de passe pour certains réseaux sans fil fermés.

Vérifier l'état du réseau sans fil



Vérifiez l'état de votre réseau sans fil actuel, y compris la vitesse et la puissance du signal, par l'intermédiaire du menu des paramètres Wi-Fi.

1. Appuyez sur  >  > **Paramètres** > **Wi-Fi**.
2. Touchez le réseau sans fil auquel votre téléphone est actuellement connecté. Vous verrez une boîte de dialogue indiquant le nom du réseau Wi-Fi, l'état, la vitesse, la force du signal ainsi que d'autres détails.

Remarque: Si vous voulez supprimer les paramètres du réseau sans fil de votre téléphone, touchez **Oublier** dans cette fenêtre. Vous devrez entrer les paramètres à nouveau, si vous souhaitez vous connecter à ce réseau sans fil.

Se connecter à un réseau Wi-Fi différent





Utilisez le menu des paramètres Sans fil et réseaux pour effectuer un balayage de recherche et vous connecter à un réseau Wi-Fi différent.

1. Appuyez sur  >  > **Paramètres** > **Wi-Fi**.
 - Les réseaux Wi-Fi détectés seront affichés dans la section réseau Wi-Fi. Pour effectuer une recherche manuelle des réseaux Wi-Fi disponibles, touchez  > **Scanner**.
2. Touchez un autre réseau Wi-Fi pour vous connecter à celui-ci.

Remarque: Si le réseau sans fil auquel vous voulez vous connecter n'est pas dans la liste des réseaux détectés, touchez . Entrez les paramètres du réseau sans fil et touchez **Enregistrer**.

Menu des paramètres Wi-Fi

Le menu des paramètres Wi-Fi vous permet d'activer et de désactiver le Wi-Fi, de configurer et de vous connecter aux réseaux Wi-Fi disponibles, et de configurer les options Wi-Fi avancées.

- ▶ Appuyez sur  >  > **Paramètres** > **Wi-Fi**.
 - Touchez  pour établir une connexion de Configuration protégée Wi-Fi en appuyant sur le bouton de configuration du routeur.
 - Touchez  pour ajouter un nouveau réseau Wi-Fi.
 - Touchez  pour les menus suivants:
 - **Scanner** pour rechercher des réseaux Wi-Fi.
 - **Saisie NIP WPS** pour établir une connexion de Configuration protégée Wi-Fi en entrant le NIP sur votre routeur.
 - **Wi-Fi Direct** pour utiliser une connexion Wi-Fi pair à pair. Le client Wi-Fi et le fonctionnement hotspot seront désactivés lorsque Wi-Fi direct est activé.
 - **Options avancées** pour configurer les paramètres Wi-Fi avancés, qui incluent:
 - **Notification de réseau** pour vous informer quand un réseau ouvert est disponible.
 - **Wi-Fi actif en veille** pour rester connecté au Wi-Fi lorsque l'écran se met en veille pour conserver l'usage des données mobiles.
 - **Recherche toujours disponible** pour laisser le service de localisation Google et les autres applications rechercher des réseaux même quand le Wi-Fi est désactivé.
 - **Éviter les connexions instables** pour éviter un réseau Wi-Fi qui n'a pas une bonne connexion Internet.
 - **Plage de fréquences Wi-Fi** pour spécifier la bande de fréquence pour Wi-Fi.
 - **Installer les certificats** pour installer les certificats pour communiquer via le Wi-Fi.
 - **Optimisation du Wi-Fi** pour réduire l'utilisation de la batterie quand le Wi-Fi est activé.
 - **Adresse MAC** pour afficher l'adresse MAC (Media Access Control) de votre téléphone lorsqu'il est connecté à un réseau Wi-Fi.

- **Adresse IP** pour afficher l'adresse de Protocole Internet (IP) assignée à votre téléphone par le réseau Wi-Fi auquel vous êtes connecté (sauf si vous avez utilisé les paramètres IP pour l'assigner à une adresse IP statique).



Services de données

Les rubriques suivantes vous aideront à apprendre les fondamentaux de l'utilisation de vos services de données, y compris la gestion de votre nom d'utilisateur, le lancement d'une connexion de données et la navigation sur le Web avec votre téléphone.

Important: Certaines demandes de services de données exigent plus de temps à traiter. Lorsque votre téléphone télécharge le service demandé, le clavier tactile peut sembler ne pas répondre, mais en fait, il fonctionne normalement. Donnez un peu de temps au téléphone pour traiter votre demande d'utilisation de données.

Lancer une connexion Internet

Lancer une connexion Internet est aussi simple que d'ouvrir le navigateur de votre téléphone.





► Appuyez sur  >  > **Navigateur**.

Remarque: Les connexions Internet peuvent se faire soit par les services de données tels que HSPA+ et LTE, soit par le Wi-Fi (configuré dans la page **Paramètres > Wi-Fi**).

Remarque: Le navigateur se lance automatiquement lorsqu'un lien Internet est touché à partir d'un courriel ou d'un message texte.

État et indicateurs de la connexion de données

Votre téléphone affiche l'état actuel de votre connexion de données au moyen d'indicateurs en haut de l'écran. Les symboles suivants sont utilisés:

Icône	Description
	Votre téléphone est connecté au réseau LTE haute vitesse.
	Votre téléphone est connecté au réseau HSPA+.
	Votre téléphone est connecté au réseau HSPA.
	Votre téléphone est connecté au réseau EDGE.
	Votre téléphone est connecté au réseau GPRS.

Virtual Private Networks (VPN)

Depuis votre téléphone, vous pouvez ajouter, configurer et gérer des réseaux privés virtuels (VPN) qui vous permettent de vous connecter et d'accéder à des ressources à l'intérieur d'un réseau local sécurisé, tel que votre réseau d'entreprise.



Préparer votre téléphone pour la connexion VPN

Selon le type de VPN que vous utilisez au travail, il vous sera peut-être demandé d'entrer vos identifiants de connexion ou d'installer des certificats de sécurité avant que vous puissiez vous connecter au réseau local de votre société. Vous pouvez obtenir ces renseignements auprès de votre administrateur de réseau.

Avant de pouvoir lancer une connexion VPN, votre téléphone doit d'abord établir une connexion Wi-Fi ou de données. Pour plus d'informations sur la configuration et l'utilisation de ces connexions sur votre téléphone, reportez-vous à [Lancer une connexion Internet](#) et [Activer Wi-Fi et se connecter à un réseau sans fil](#).

Installer des certificats de sécurité

Votre administrateur de réseau pourra vous demander de télécharger et d'installer des certificats de sécurité pour vous connecter au réseau.

1. Téléchargez et installez les certificats nécessaires pour accéder à votre réseau local dans une carte microSD. Votre administrateur de réseau peut vous expliquer comment effectuer ceci.
2. Insérez la carte microSD dans votre téléphone. Reportez-vous à [Insérer ou retirer une carte microSD](#).
3. Appuyez sur  >  > **Paramètres** > **Sécurité** > **Installer à partir de la carte SD**, et installez les certificats de sécurité nécessaires.

Ajouter une connexion VPN

Utilisez le menu des paramètres Sans fil et réseaux pour ajouter une connexion VPN à votre téléphone.

1. Appuyez sur  >  > **Paramètres** > **More...** > **VPN** > **VPN de base**.

Remarque: Touchez **VPN avancé** pour accéder à l'application KeyVPN.

2. Si vous êtes prié de configurer un verrouillage d'écran, touchez **OK** et configurez un type de verrouillage requis. Pour configurer un verrouillage d'écran, reportez-vous à [Verrouillage de l'écran](#).
3. Touchez **+** et entrez les informations pour le VPN que vous voulez ajouter.

- Les informations peuvent inclure le Nom, Type, Adresse du serveur, Cryptage PPP (MPPE), et des options avancées.
- Configurez toutes les options selon les détails de sécurité que vous avez obtenus de votre administrateur de réseau.

Touchez **Enregistrer..**

Le VPN est alors ajouté à la section des VPN de l'écran des paramètres VPN.

Se connecter ou se déconnecter d'un VPN

Une fois que vous avez configuré une connexion VPN, il est facile de vous connecter et de vous déconnecter du VPN.

Se connecter à un VPN.

1. Appuyez sur  >  > **Paramètres** > **More...** > **VPN** > **VPN de base**.
2. Dans la section des VPN, touchez le VPN auquel vous voulez vous connecter.
 - Touchez  > **VPN toujours activé** pour sélectionner un profil de VPN auquel rester toujours connecté.
3. Lorsque vous y êtes invité, entrez vos identifiants de connexion puis touchez **Connexion**. Lorsque vous êtes connecté, une icône de VPN connecté s'affiche dans la zone de notification.
4. Ouvrez le navigateur Web pour accéder à des ressources telles que les sites intranet de votre réseau d'entreprise. Pour plus d'informations sur la navigation Internet, reportez-vous à [Apprendre à utiliser le navigateur](#).

Se déconnecter d'un VPN

1. Faites glisser la barre d'état vers le bas pour ouvrir le panneau de notifications.
2. Touchez la connexion VPN pour revenir à l'écran des paramètres VPN, puis touchez la connexion VPN pour vous en déconnecter.

Lorsque votre téléphone s'est déconnecté du VPN, une icône de VPN déconnecté s'affiche dans la zone de notification.

Navigateur

Le navigateur Web de votre téléphone vous donne un accès complet aux sites Internet, mobiles et traditionnels, lorsque vous êtes en itinérance, en utilisant les connexions LTE, HSPA+, HSPA, EDGE, GPRS ou de données Wi-Fi.

Lancer le navigateur Web

Lancer le navigateur est aussi facile que de toucher une icône.

- ▶ Appuyez sur  >  > **Navigateur**.

Conseil: Votre téléphone prend en charge le navigateur Web supplémentaire Google Chrome. Appuyez sur  >  > **Chrome** pour lancer Chrome.

Apprendre à utiliser le navigateur

Il est facile de naviguer dans les menus et les sites Internet lors d'une session de données, une fois que vous avez appris quelques notions de base.

Défilement

Au même titre qu'avec d'autres parties du menu de votre téléphone, vous devrez glisser l'écran vers le haut et vers le bas pour pouvoir tout voir sur certains sites Web.

Pour faire défiler dans une page d'un site Internet:

- ▶ Dans un même mouvement, appuyez et faites glisser de gauche à droite ou de haut en bas.

Sélection

Pour sélectionner des éléments ou des liens sur l'écran:

- ▶ Faites défiler à travers une page, puis touchez un élément ou un lien sur l'écran.

Les liens, qui s'affichent comme un texte souligné, vous permettent d'aller sur les pages Web, de sélectionner des fonctions spéciales ou même de faire des appels téléphoniques.

Pincer et zoomer

Vous pouvez faire un zoom avant et arrière sur une page Web sans avoir besoin d'utiliser un outil de zoom sur l'écran. Utilisez simplement vos doigts pour pincer ou étaler sur l'écran.

Pour faire un zoom avant:

1. Placez votre pouce et votre index sur l'écran.
2. Écartez-les vers l'extérieur (étalez) pour faire un zoom avant.

Pour faire un zoom arrière:

1. Placez votre pouce et votre index sur l'écran.
2. Rapprochez-les (pincez) pour faire un zoom arrière.

Retour

Pour revenir à la page précédente:

- ▶ Appuyez sur  sur votre téléphone. Répétez cette procédure pour retourner à travers l'historique de vos pages Internet récemment visitées.

Aller à un site Internet particulier

1. Touchez le champ de recherche/adresse en haut de la fenêtre de votre navigateur et entrez une nouvelle adresse Internet.
 - En même temps que vous entrez l'adresse, des correspondances possibles sont affichées dans la liste apparaissant sur l'écran. Touchez une entrée pour lancer le site Internet désiré.

Conseil: Vous pouvez aussi entrer un terme de recherche dans le champ pour effectuer une recherche Web.



2. Touchez **Aller** sur le clavier pour lancer la nouvelle page.

Menu du navigateur

Le menu du navigateur vous offre des options supplémentaires pour étendre l'utilisation du Web sur votre téléphone.

Ouvrir le menu du navigateur

Le menu du navigateur peut être ouvert à tout moment, à partir de toute page consultée.

1. Appuyez sur  >  > **Navigateur**.
2. À partir de n'importe quelle page Web ouverte, touchez . Vous verrez le menu du navigateur.

Les options disponibles dans le menu du navigateur incluent:

- **Arrêter:** Arrête le chargement de la page Internet consultée.
- **Actualiser:** Recommence le chargement de la page Internet consultée.
- **Suivant:** Vous renvoie à une page déjà consultée.
- **Page d'accueil:** Vous renvoie à la page d'accueil.
- **Favoris:** Vous permet d'accéder et de gérer vos signets. Reportez-vous à [Gérer les signets](#)
- **Ajouter aux favoris:** Ajoute la page actuellement consultée aux favoris.

- **Partager la page:** Vous permet de partager une URL par Gmail, SMS, courriel, Bluetooth, etc.
- **Rechercher sur la page:** Vous permet d'effectuer une recherche dans la page actuelle.
- **Voir version ordinateur:** Pour que le navigateur affiche la page actuelle en vue de style bureau (pour imiter fidèlement l'affichage tel qu'il apparaîtrait sur un ordinateur de bureau).
- **Enreg. pour lire hors connex.:** Enregistre la page Web afin que vous puissiez la lire ultérieurement, même hors ligne.
- **Paramètres:** Vous permet de modifier vos paramètres Web. Pour plus d'informations, reportez-vous à [Ajuster les paramètres du navigateur](#).
- **Sortir:** Ferme le navigateur.



Sélectionner un texte sur une page Internet

Vous pouvez surligner, copier, rechercher ou partager du texte compris sur une page Internet.

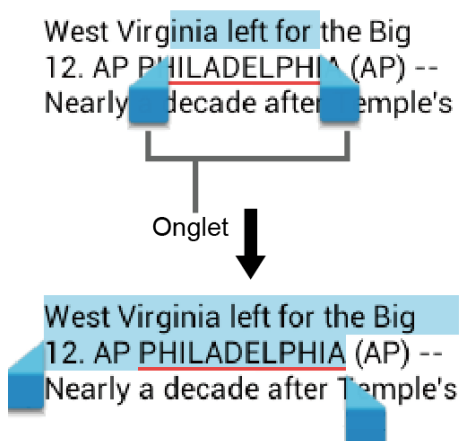
1. Faites défiler jusqu'à l'endroit de la page Internet contenant le texte que vous souhaitez sélectionner.
2. Appuyez et maintenez le texte que vous voulez copier. Faites glisser les onglets pour agrandir ou réduire la plage du texte sélectionné. Le texte sélectionné sera mis en surbrillance.





Conseil: Touchez  pour sélectionner tout le texte sur la page Internet.

3. Sélectionnez une option:
 -  pour copier le texte sélectionné.
 -  pour partager le texte sélectionné par Bluetooth, Gmail, SMS/MMS, etc.

-  pour lancer une recherche Internet pour le texte sélectionné.

Ajuster les paramètres du navigateur

Vous pouvez contrôler de nombreux paramètres de votre navigateur en utilisant le menu des paramètres du navigateur, y compris les paramètres de page généraux, de confidentialité et de sécurité, d'accessibilité, les paramètres avancés tels que Javascript et plug-ins, gestion de la bande passante, et paramètres laboratoire.



1. Appuyez sur  >  > **Navigateur**.
2. Depuis n'importe quelle page Web ouverte, touchez  > **Paramètres**. Vous verrez le menu des paramètres du navigateur.
3. Vous pouvez accéder aux menus de configuration suivants:
 - **Général**
 - **Définir la page d'accueil:** Définit la page d'accueil pour le navigateur Web. Reportez-vous à [Configurer la page d'accueil du navigateur](#).
 - **Confidentialité et sécurité**
 - **Vider le cache:** Supprime toutes les données actuellement mises en cache. Touchez **OK** pour compléter le processus.
 - **Effacer l'historique:** Supprime l'historique de navigation. Touchez **OK** pour compléter le processus.
 - **Avertiss. de sécurité:** Vous avertit s'il y a un problème de sécurité sur le site consulté.
 - **Accepter les cookies:** Permet aux sites nécessitant des cookies, de sauvegarder et lire les cookies installés à partir de votre téléphone.
 - **Effacer tous les cookies:** Supprime tous les fichiers de cookies du navigateur. Touchez **OK** pour compléter le processus.
 - **Données de formulaires:** Permet au téléphone de stocker les données d'un formulaire déjà rempli.
 - **Eff. données formulaires:** Supprime toutes les données stockées des formulaires déjà remplis. Touchez **OK** pour compléter le processus.
 - **Activer la position:** Permet aux sites de faire une demande d'accès à votre position actuelle (en utilisant la fonction GPS intégrée).
 - **Supprimer l'accès:** Supprime l'accès à la position pour tous les sites Internet. Touchez **OK** pour compléter le processus.

- **Accessibilité**
 - **Mise à l'échelle du texte:** Change la taille du texte à la taille que vous voyez sur son écran de prévisualisation.
 - **Taille de police minimale:** Définit la taille de police à la taille minimale, pour l'Internet, que vous voyez sur l'écran de prévisualisation.
- **Options avancées**
 - **Définir le moteur de recherche:** Définit le moteur de recherche.
 - **Ouvrir en arrière-plan:** Les nouvelles pages sont lancées selon des pages distinctes et affichées en arrière-plan de la page actuelle.
 - **Activer JavaScript:** Active le JavaScript de la page Internet consultée. Sans cette fonction, certaines pages ne s'afficheront pas correctement.
 - **Autoriser plusieurs onglets:** Vous permet d'utiliser plusieurs onglets de navigation par application.
 - **Activer les plug-ins:** Vous permet de déterminer la façon dont votre appareil gère les améliorations de programme. Sélectionnez parmi **Toujours activé, À la demande**, ou **Désactivé**.
 - **Paramètres du site Web:** Vous permet de gérer les paramètres avancés pour les sites Internet.
 - **Aperçu des pages:** Fournit un aperçu des pages récemment ouvertes.
 - **Bloquer les pop-up:** Empêche les fenêtres publicitaires d'apparaître à l'écran. Supprimez la coche pour désactiver cette fonction.
 - **Encodage du texte:** Ajuste l'encodage du texte actuel. Touchez une option pour sélectionner.
 - **Valeurs par défaut:** Réinitialise les paramètres par défaut du navigateur. Touchez **OK** pour compléter le processus.
- **Gestion bande passante**
 - **Préchargement résultats recherche:** Permet au navigateur de faire le chargement préalable des résultats de recherche fiables en arrière-plan. Sélectionnez parmi **Jamais, Wi-Fi uniquement**, ou **Toujours**.
 - **Préchargement des pages Web:** Permet au navigateur de faire le chargement préalable des pages Web hyperliées en arrière-plan. Sélectionnez parmi **Jamais, Wi-Fi uniquement**, ou **Toujours**.

- **Charger les images:** Affiche les images sur une page Internet.
- **Labs**
 - **Commandes rapides:** Ouvre les commandes rapides et masque les applications et les barres URL.
 - **Plein écran:** Active le mode plein écran et masque la barre d'état.

Définir la page d'accueil du navigateur



Personnalisez votre expérience Internet en définissant la page d'accueil de votre navigateur.

1. Appuyez sur  >  > **Navigateur**.
2. Depuis n'importe quelle page Web ouverte, touchez  > **Paramètres** > **Général** > **Définir la page d'accueil**.
3. Sélectionnez une option pour définir la page d'accueil de votre navigateur:
 - **Page active** pour définir la page actuelle comme page d'accueil.
 - **Page vierge** pour définir une page vierge comme page d'accueil. Ceci aide les nouvelles pages du navigateur à s'ouvrir plus rapidement.
 - **Page par défaut** pour définir une URL par défaut comme page d'accueil.
 - **Sites les plus visités** pour sélectionner une page d'accueil dans une liste de sites visités récemment.
 - **Autre** pour entrer une adresse de site Web particulier comme page d'accueil. Entrez l'adresse et touchez **OK**.

Gérer les signets



Facilitez la navigation en définissant et en utilisant des signets personnalisés.

Voir les signets





1. Appuyez sur  >  > **Navigateur**.
2. Depuis n'importe quelle page Web ouverte, touchez  > **Favoris**. Vous verrez trois onglets:
 - **FAVORIS:** Affiche la liste des vos signets Internet actuels.
 - **HISTORIQUE:** Affiche le dossier de votre historique de navigation. Ces dossiers sont organisés selon des dossiers tels que: **aujourd'hui**, **Hier**, **Les 7 derniers jours**, et **Les plus visités**.

- **PAGES ENREGISTRÉE:** Affiche la liste des sites Internet que vous avez sauvegardés pour une lecture hors ligne. Touchez une entrée pour lancer la page sélectionnée.



Créer des signets

1. Appuyez sur  >  > **Navigateur**.
2. Ouvrez la page Web que vous voulez mettre en favori puis touchez  > **Ajouter aux favoris**.
3. Entrez un nom pour le nouveau signet.
4. Sélectionnez un compte auquel vous voulez ajouter le signet.
5. Sélectionnez l'emplacement de sauvegarde du signet puis touchez **OK**.



Créer des signets à partir de Historique

1. Appuyez sur  >  > **Navigateur** >  > **Favoris**.
2. Touchez l'onglet **HISTORIQUE**.
3. Touchez  à côté de la page pour laquelle vous voulez créer un signet.
4. Modifiez les informations nécessaires puis touchez **OK**. L'étoile se change alors en .

Définir une page mise en favori ou une page parcourue comme page d'accueil

1. Appuyez sur  >  > **Navigateur** >  > **Favoris**.
2. Appuyez et maintenez une entrée sous l'onglet **FAVORIS** ou **HISTORIQUE** pour afficher un menu contextuel sur l'écran.
3. Touchez **Définir comme page d'accueil** pour assigner l'entrée comme nouvelle page d'accueil.



Ajouter un widget de contact à l'écran d'accueil

1. Appuyez sur  >  > **Navigateur** >  > **Favoris**.
2. Appuyez et maintenez une entrée sous l'onglet **FAVORIS** pour afficher un menu contextuel sur l'écran.
3. Touchez **Créer un raccourci sur la page d'accueil** pour ajouter l'entrée sélectionnée à votre écran d'accueil.

Hotspot Mobile

Hotspot Mobile vous permet de faire de votre téléphone un hotspot Wi-Fi. Cette fonction donne les meilleurs résultats quand elle est utilisée avec les services de données LTE.

Configurer Hotspot Mobile

1. Appuyez sur  >  > **Paramètres** > **More...** > **Ancrage & Hotspot mobile**.
2. Touchez **Hotspot mobile** pour placer une coche dans le champ adjacent pour activer le service.
3. Lisez le message affiché et touchez **Fermer**.
 - L'utilisation simultanée du service LTE service et du hotspot épuise la batterie de votre téléphone beaucoup plus vite que quand vous utilisez n'importe quelle autre combinaison de fonctions.

Quand Hotspot Mobile est activé et qu'il est prêt à partager sa connexion, l'icône de hotspot  apparaît sur la barre d'état.



Remarque: La meilleure façon d'utiliser le téléphone comme hotspot est de le connecter à une alimentation électrique.

Important: Notez par écrit la clé d'accès (mot de passe) pour cette communication (affichée sur l'écran).

Se connecter au Hotspot Mobile

1. Activez la fonctionnalité Wi-Fi (sans fil) sur votre appareil cible (ordinateur portable, appareil de média, etc.).
2. Recherchez des réseaux Wi-Fi depuis l'appareil et sélectionnez votre hotspot de téléphone sur la liste des réseaux.
3. Sélectionnez cet appareil et suivez les instructions sur l'écran pour entrer la clé d'accès (fournie sur la page du Hotspot Mobile).
4. Lancez votre navigateur Web pour confirmer que vous avez une connexion Internet.

Paramètres Hotspot Mobile

1. Appuyez sur  >  > **Paramètres** > **More...** > **Ancrage & Hotspot mobile** > **Réglages Hotspot mobile**.
2. Touchez les options suivantes pour configurer les paramètres nécessaires:
 - **Configurer le Hotspot Mobile** pour modifier les options suivantes, et touchez **Enregistrer..**



- **SSID de votre réseau Wi-Fi:** Définissez le nom de votre réseau.
 - **Sécurité:** Sélectionnez un niveau de sécurité.
 - **Mot de passe:** Définissez un mot de passe.
 - **Afficher le mot de passe:** Sélectionnez la case à cocher pour afficher le mot de passe.
 - **Nom du réseau de diffusion (SSID):** Sélectionnez la case à cocher pour rendre votre téléphone visible pour les autres appareils.
- **Minuteur d'extinction du Hotspot Mobile:** Sélectionnez quand désactiver la fonction Hotspot.
 - **Connexions maximum:** Définissez la limite pour le nombre d'appareils à connecter au Hotspot.

Partage de connexion

Vous pouvez partager la connexion Internet de votre téléphone via un câble USB ou Bluetooth.



Partage de connexion avec USB

Vous pouvez connecter votre téléphone à votre ordinateur avec un câble USB et partager la connexion Internet de votre téléphone avec votre ordinateur.

1. Appuyez sur  >  > **Paramètres** > **More...** > **Ancrage & Hotspot mobile**.
2. Sélectionnez la case à cocher **Partage de connexion par USB** pour activer le mode de partage de connexion.

Partage de connexion avec Bluetooth

Vous pouvez partager la connexion Internet de votre téléphone avec des appareils Bluetooth via Bluetooth.

1. Appuyez sur  >  > **Paramètres** > **More...** > **Ancrage & Hotspot mobile**.
2. Sélectionnez la case à cocher **Via Bluetooth**.
3. Appairez votre téléphone avec un appareil Bluetooth. S'ils sont déjà appairés, établissez leur connexion. Reportez-vous à [Brancher le casque d'écoute et le kit auto du Bluetooth](#) ou [Rebrancher un casque d'écoute ou un kit voiture](#) pour obtenir des détails.

Appareil photo et caméra

Vous pouvez utiliser l'appareil photo ou la caméra pour prendre et partager des photos ainsi que des vidéos. Votre téléphone est muni d'un objectif arrière de 8,0 mégapixels et d'un objectif avant de 2,0 mégapixels avec fonction de mise au point automatique qui vous permet de prendre des photos et des vidéos très nettes.

Utiliser l'application Appareil photo

Les rubriques suivantes vous apprennent comment prendre des photos et enregistrer des vidéos.

Ouvrir ou fermer l'application Appareil photo

La première étape pour prendre une photo ou enregistrer une vidéo est d'ouvrir l'application appareil photo.

Ouvrir l'application Appareil photo

- Appuyez sur  >  > **Appareil photo**.

Fermer l'application Appareil photo

- Sur l'écran de l'appareil photo, appuyez sur  ou .

Écran viseur

L'écran viseur vous permet de voir votre sujet, et fournit des commandes et des options pour prendre des photos ou enregistrer des vidéos.

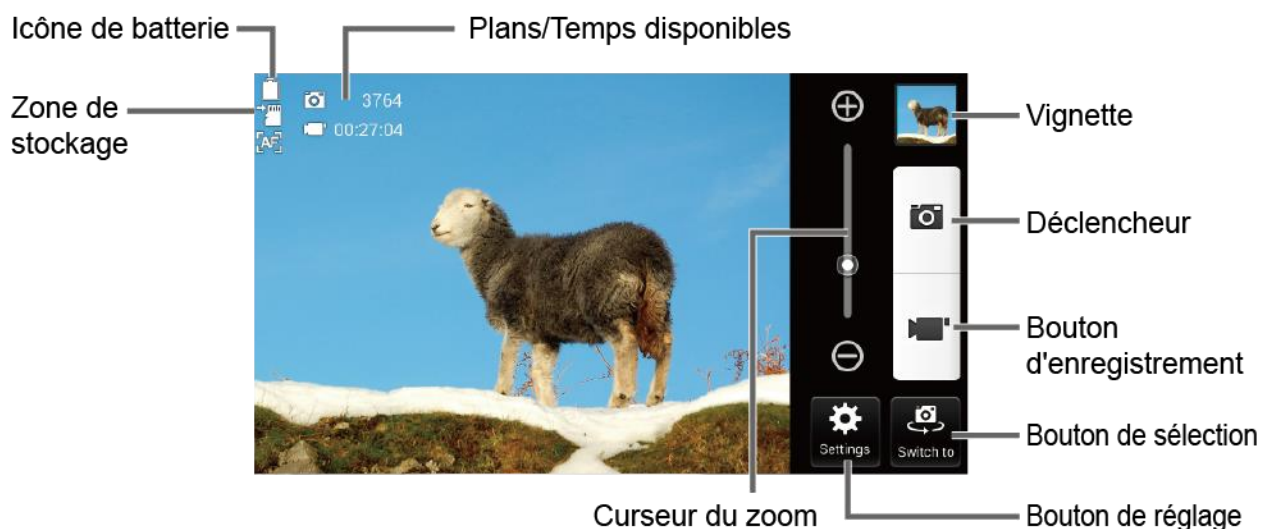

- **Icône de batterie**: Affiche le niveau de charge de la batterie.

- **Zone de stockage:** Indique l'emplacement où les photos et les vidéos seront sauvegardées: microSD ou téléphone.
- **Plans/Temps disponibles:** Affiche les plans/temps restants avec les paramètres actuels.
- **Curseur du zoom:** Ajuste votre niveau de zoom.
- **Vignette:** Affiche une vignette de la photo la plus récente. Touchez pour voir et gérer les vignettes.
- **Déclencheur:** Prend une photo.
- **Bouton d'enregistrement:** Enregistre une vidéo.
- **Bouton de sélection:** Bascule entre l'objectif arrière et l'objectif avant.
- **Bouton de réglage:** Ouvre le menu des paramètres de l'appareil photo et de la caméra. Pour plus d'informations, reportez-vous à [Paramètres de l'appareil photo et de la caméra](#).

Prendre une photo ou enregistrer une vidéo

Vous pouvez enregistrer des images de haute qualité avec l'appareil photo et la caméra de votre téléphone.

1. Appuyez sur  >  > **Appareil photo**.
2. Effectuez les opérations suivantes pour changer les réglages:
 - Touchez **Cha. vers** pour basculer entre l'objectif avant et l'objectif arrière.
 - Touchez **Paramètres** pour modifier les paramètres de l'appareil photo et de la caméra comme vous le souhaitez. Reportez-vous à [Paramètres de l'appareil photo et de la caméra](#).
 - Touchez ou glissez le curseur du zoom, ou faites glisser l'écran parallèlement au curseur, pour effectuer un zoom avant ou arrière sur votre sujet.
3. Cadrez votre sujet sur l'écran.

Conseil: Tenez l'appareil en position verticale pour prendre des photos en plan portrait, ou tenez l'appareil en position horizontale pour prendre des photos en plan paysage.

4. Touchez  pour prendre la photo.

- ou -

Touchez  pour enregistrer une vidéo. Touchez  pour arrêter l'enregistrement.

5. Choisissez ce que vous voulez faire avec l'image que vous venez de prendre ou d'enregistrer. Reportez-vous à [Écran de révision](#).

Écran de révision

Après avoir pris une photo ou une vidéo, touchez l'image de la vignette pour voir l'élément dans l'écran de vérification. À partir de là, vous pouvez partager instantanément vos photos ou vos vidéos (reportez-vous à [Partager des photos et des vidéos](#)), ou touchez l'icône de la galerie pour modifier vos photos ou rejouer vos vidéos (reportez-vous à [Voir des photos et des vidéos depuis la galerie](#)).

Pour vérifier l'image:

1. Touchez l'image de la vignette sur l'écran.
2. Si des options sont affichées, sélectionnez l'application désirée pour voir l'image.
3. Touchez **Toujours** pour utiliser tout le temps l'application sélectionnée, ou touchez **Une seule fois** pour sélectionner l'application pour cette fois seulement.

Pour afficher les options pour l'image affichée:

- Touchez l'image pour afficher les options disponibles. Par exemple, lorsque vous visualisez une image en sélectionnant l'application Galerie, vous pourrez voir les options suivantes:



- **Galerie:** L'application que vous avez sélectionnée pour visualiser l'image est affichée. Touchez pour accéder à l'application. Reportez-vous à [Voir des photos et des vidéos depuis la galerie](#).
- **Partager:** Affiche les applications pour partager votre image.
- **Menu:** Affiche les menus pour l'image. Les menus disponibles peuvent varier:

- **Supprimer:** Supprime l'image affichée actuellement. Touchez **OK** pour confirmer la suppression.
- **Diaporama:** Fait démarrer le diaporama des photos stockées dans l'application Galerie.
- **Rotation vers la gauche/Faire pivoter vers la droite:** Effectue une rotation de la photo.
- **Rogner:** Recadre les photos. Reportez-vous à [Recadrer une photo](#).
- **Utiliser l'image comme:** Définit la photo comme étant la photo du contact ou comme fond d'écran.
- **Détails:** Affiche les détails de la photo.
- **Imprimer:** Affiche le menu d'impression.

Paramètres de l'appareil photo et de la caméra

Vous pouvez ajuster les paramètres de votre appareil photo et de votre caméra en touchant **Paramètres** sur l'écran viseur. Certaines options sont disponibles pour l'objectif arrière ou la caméra seulement.

- **Modo:** Sélectionnez parmi **Normale**, **Effet de couleur**, **Prise continue**, **Panorama**, **Prise avec sourire**, **HDR**, **DSLR-style defocus**, ou **Prise rapide**.
 - **Normal:** Prend une photo normale.
 - **Effet de couleur:** Prend une photo avec différents types d'effets de couleur, tels que **Poster**, **Crayon**, **Sépia**, **Noir & Blanc**, et plus encore.
 - **Prise continue:** Prend jusqu'à 30 photos de façon continue lorsque vous appuyez sur le déclencheur.
 - **Panorama:** Prend une photo panoramique lorsque vous déplacez latéralement le téléphone.
 - **Prise avec sourire:** Détecte un sourire sur un visage et prend automatiquement une photo sans qu'il vous soit nécessaire de toucher le déclencheur.
 - **HDR:** Prend trois photos à différents niveaux d'exposition et les combine en une seule photo. Il compense la perte de détails à chaque niveau d'exposition et aide à produire une photo claire et détaillée. Le déclencheur émet un seul clic lorsque vous prenez trois photos.
 - **DSLR-style defocus:** Prend une image avec un effet de plus faible profondeur de champ en rendant le flou l'arrière-plan.

- **Prise rapide:** Prend une photo au moment où vous touchez le déclencheur, ce qui réduit le retard de déclenchement.
- **Scène:** Sélectionnez parmi **Auto**, **Portrait**, **Paysage**, **Portrait nocturne**, **Paysage nocturne**, ou **Action**.
- **WB:** Sélectionnez parmi **Auto**, **Lumière du jour**, **Nuageux**, **Incandescent**, ou **Fluorescent**.
- **Flash:** Sélectionnez parmi **Auto**, **Activer**, ou **Désactiver**.
- **More:**
 - **Taille de l'image:** Sélectionnez parmi **8.0MP(3264x2448)**, **w6.0MP(3264x1836)**, **5.0MP(2560x1920)**, **3.2MP(2048x1536)**, **2.0MP(1600x1200)**, **w1.0MP(1280x720)**, **0.8MP(1024x768)**, ou **VGA(640x480)**.
 - **Taille de la vidéo:** Sélectionnez parmi **HD(1080p)**, **HD(720p)**, **DVD(480p)**, **VGA**, **QVGA(MMS)**, ou **QCIF(MMS)**.
 - **Paramètres mise au point:** Sélectionnez parmi **AF continu**, **Détection visage**, **Macro**, ou **Infini**.
 - **Exposition automatique:** Sélectionnez parmi **Centre pondéré**, **Moyenne de trames**, ou **Mesure ponctuelle**.
 - **Luminosité:** Sélectionnez **Auto** ou **Manuel**. Utilisez le curseur pour régler la luminosité lorsque vous sélectionnez **Manuel**.
 - **Contraste:** Sélectionnez **Auto** ou **Manuel**. Utilisez le curseur pour régler le contraste lorsque vous sélectionnez **Manuel**.
 - **Stabilisation image:** Sélectionnez **Activé** ou **Désactiver**.
 - **Min. auto:** Sélectionnez parmi **Désactiver**, **3 secondes**, **5 secondes** ou **10 secondes**.
 - **Sélectionner ISO:** Sélectionnez parmi **Auto**, **100**, **200**, **400**, ou **800**.
 - **Revue auto:** Sélectionnez parmi **Désactiver**, **2 secondes**, ou **Aucune limite**.
 - **Détection clignement:** Sélectionnez **Activé** ou **Désactiver**.
 - **La qualité d'image:** Sélectionnez parmi **Super fine**, **Fine**, ou **Normale**.
 - **Touche de volume:** Sélectionnez une fonction à assigner à la touche de volume en choisissant parmi **Prendre une photo**, **Prendre une vidéo**, ou **Zoomer**.
 - **Son obtur:** Sélectionnez **Activé** ou **Désactiver**.

- **Enreg. position:** Stocke les informations concernant la position de l'image. Sélectionnez **Activer** ou **Désactiver**.
- **Ligne auxiliaire:** Sélectionnez **Désactiver** ou **Grille**.
- **Enreg. interval. tps:** Sélectionnez parmi **Désactiver**, **1s**, **1.5s**, **2s**, **2.5s**, **3s**, **5s**, ou **10s**.
- **Enreg. audio:** Sélectionnez **Réactiver le son** ou **Couper le son**.
- **Stockage:** Sélectionnez où stocker vos photos et vos vidéos parmi **Téléphone** ou **Carte SD**.
- **Paramètres par défaut:** Réinitialise tous les paramètres de l'appareil photo et de la caméra à leurs valeurs par défaut. Touchez **OK** pour confirmer.

Remarque: Certains paramètres pourront ne pas être disponibles selon les autres paramètres utilisés. Par exemple, si vous sélectionnez une option autre que **Auto** pour **Scène**, vous ne pourrez pas sélectionner **WB**, **Flash**, **Paramètres mise au point**, **Exposition automatique**, **Luminosité**, et **Sélectionner ISO**.

Voir des photos et des vidéos depuis la galerie

En utilisant l'application de la galerie, vous pouvez voir les photos et visionner les vidéos que vous avez prises à l'aide de la caméra photo de votre téléphone, téléchargé ou copié sur votre carte microSD ou dans la mémoire interne de votre téléphone.

Pour les photos stockées dans votre carte microSD ou dans la mémoire interne de votre téléphone, vous pouvez effectuer une édition de base telle qu'une rotation ou qu'un recadrage. Vous pouvez aussi facilement assigner une photo comme photo de contact ou comme fond d'écran, et partager vos photos avec vos amis.

Ouvrir ou fermer la galerie

L'application de la galerie s'ouvre en affichage Albums, endroit dans lequel vos photos et vidéos sont organisées par albums pour faciliter le visionnement.

Ouvrir l'application Galerie

► Appuyez sur  >  > **Galerie**.

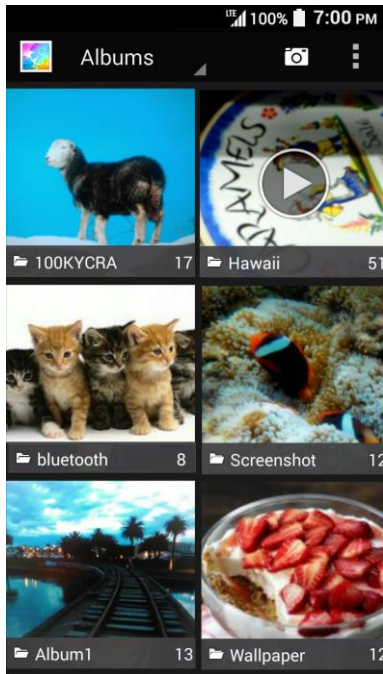

Les photos et vidéos que vous avez prises à l'aide de la caméra interne sont stockées dans l'album **100KYCRA**. Le numéro situé avant « **KYCRA** » peut varier.

Les dossiers qui se trouvent dans la carte de stockage ou dans la mémoire du téléphone, qui contiennent les photos et les vidéos, seront également traités comme des albums. Les noms de dossiers seront utilisés comme noms d'album. Si vous avez téléchargé des photos et des vidéos, celles-ci seront placées dans l'album **Téléchargement**.

Lors du visionnement des photos dans la galerie, faites défiler l'écran vers la gauche ou la droite pour voir plus d'albums. Touchez simplement un album pour afficher les photos et vidéos qu'il contient.



Remarque: Selon le nombre de photos stockées, il se peut qu'un certain temps s'écoule avant que la Galerie puisse charger tous vos albums sur l'écran.

Fermer l'application Galerie

- Lorsque vous êtes sur l'écran Galerie, appuyez sur .



Voir des photos et des vidéos

Après avoir sélectionné un album, vous pouvez naviguer à travers les images et vidéos de cet album en vue en grille. Touchez une photo ou une vidéo pour l'afficher.

1. Appuyez sur  >  > **Galerie** et touchez un album (tel que 100KYCRA).

Remarque: Touchez  et sélectionnez une option pour voir les photos en diaporama, images sélectionnées ou images groupées.

Remarque: Touchez **Vue en grille** > **Vue en pellicule** pour changer la vue.

2. Touchez une image pour voir une image ou une vidéo.
 - Pour jouer la vidéo, touchez . Si vous touchez l'écran lorsque vous jouez la vidéo, les options de commande seront affichées. Touchez  pour mettre la vidéo en pause, ou glissez le point sur la ligne de temps pour revenir en arrière ou aller en avant dans la vidéo.

Faire un zoom avant ou arrière sur une photo

Il existe deux façons de faire un zoom avant ou arrière sur une photo.

- ▶ Touchez l'écran deux fois rapidement pour faire un zoom avant, puis touchez l'écran à nouveau deux fois rapidement pour faire un zoom arrière.

- ou -

Pincez l'écran à l'aide de votre pouce et de votre index pour effectuer un zoom arrière, ou étalez l'écran pour effectuer un zoom avant.

Travailler les photos

Vous pouvez gérer vos photos.

Menu d'options des photos

Plusieurs options sont disponibles lorsque vous visualisez une photo.

- ▶ Lorsqu'une photo est affichée, touchez les icônes suivantes:
 -  pour afficher les options de partage.
 -  pour afficher les options suivantes:
 - **Supprimer:** Supprime l'image affichée. Touchez **OK** pour confirmer la suppression.
 - **Diaporama:** Fait démarrer le diaporama des photos stockées.
 - **Modifier:** Fournit des options de modification. Reportez-vous à [Modifier une photo](#).
 - **Rotation vers la gauche/rotation pivoter vers la droite:** Effectue une rotation de la photo.
 - **Rogner:** Recadre les photos. Reportez-vous à [Recadrer une photo](#).
 - **Utiliser l'image:** Utiliser l'image comme photo du contact ou comme fond d'écran.

- **Détails:** Affiche les détails de la photo.
- **Imprimer:** Fournit les options d'impression.
- ✎ pour accéder à l'écran de modification. Reportez-vous à [Modifier une photo](#).

Modifier une photo

Votre téléphone est muni d'un outil d'édition intégré et vous pouvez modifier facilement vos photos.

1. Touchez une photo et touchez ✎ , ☰ ou > **Modifier**. L'écran suivant s'affiche.

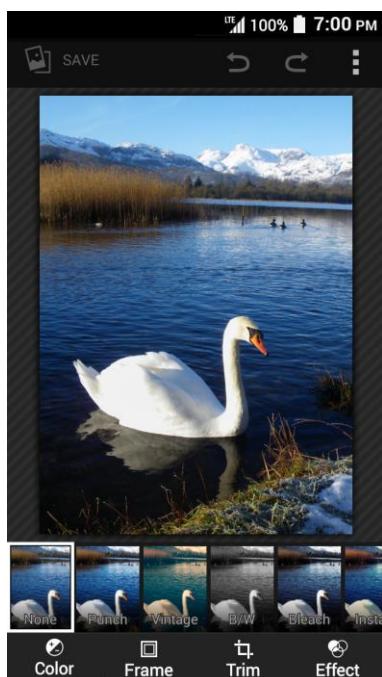

2. Touchez une vignette pour obtenir l'effet qu'elle indique. Vous pouvez faire défiler les vignettes vers la droite ou la gauche pour voir plus d'options. Vous pouvez aussi toucher l'option suivante:
 - **Couleur:** Affiche les options pour appliquer des effets de couleur.
 - **Cadre:** Affiche les options pour ajouter un cadre.
 - **Rogner:** Affiche des options pour recadrer, redresser, faire tourner, etc. l'image.
 - **Effet:** Affiche des options pour ajuster l'exposition, le contraste, la netteté, etc.
 - ↶: Annule une action.
 - ↷: Rétablit une action.

-  Affiche des options pour remettre l'image à son état d'origine, afficher les effets appliqués à l'image, exporter l'image, etc.
3. Lorsque vous avez terminé, touchez **ENREGISTRER**..

Faire tourner et sauvegarder une photo

1. Touchez la photo que vous voulez faire tourner.
2. Touchez  > **Rotation vers la gauche** ou **Faire pivoter vers la droite**.

Recadrer une photo

1. Touchez la photo que vous voulez recadrer.
2. Touchez  > **Rogner**. Une boîte de cadrage s'affiche sur la photo.
3. Pour ajuster la taille de la boîte de cadrage, appuyez et maintenez le bord de la boîte et glissez votre doigt vers l'intérieur ou vers l'extérieur pour redimensionner la boîte de cadrage.
4. Pour déplacer la boîte de cadrage vers une autre partie de la photo que vous voulez recadrer, glissez la boîte de cadrage vers la position désirée.
5. Touchez **ENREGISTRER** pour appliquer les modifications à la photo.

La photo recadrée est sauvegardée dans l'album comme copie. La photo originale reste non éditée.

Partager des photos et des vidéos

L'application de la galerie vous permet d'envoyer des photos ainsi que des vidéos par courriels ou par messages multimédia. Vous pouvez partager vos photos sur vos réseaux sociaux et partager vos vidéos sur YouTube. Vous pouvez aussi les faire parvenir à un autre téléphone ou un ordinateur en utilisant la technologie Bluetooth. Les exemples suivants indiquent comment partager vos photos et vidéos:

Envoyer des photos ou des vidéos par courriel/Gmail

Vous pouvez envoyer plusieurs photos, vidéos, ou les deux, par courriel ou message Gmail. Celles-ci sont ajoutées comme pièces jointes au courriel.

1. Appuyez et maintenez la photo ou la vidéo pour placer une coche sur celle-ci. Touchez plusieurs photos et vidéos pour les sélectionner.
2. Touchez  > **E-mail** ou **Gmail**.
3. Composez votre message puis touchez le bouton Envoyer.

Remarque: Si vous avez plusieurs comptes, le compte de courriel par défaut sera utilisé.

Pour plus d'informations sur l'envoi de courriel et de Gmail, reportez-vous à [Envoyer un message de courriel](#) ou [Envoyer un message Gmail](#).

Envoyer des photos ou des vidéos par la messagerie

Vous pouvez envoyer des photos et des vidéos en utilisant l'application SMS/MMS. Même si vous pouvez envoyer plusieurs photos ou vidéos, il peut être préférable de les envoyer une par une, surtout si les fichiers sont de grandes tailles.

1. Appuyez et maintenez la photo ou la vidéo pour placer une coche sur celle-ci. Touchez plusieurs photos et vidéos pour les sélectionner.
2. Touchez  > **SMS/MMS**.
3. Composez votre message puis touchez **Envoyer**.

Pour plus d'informations sur les messages multimédia, reportez-vous à [Messagerie texte et multimédia](#).

Envoyer des photos ou des vidéos par Bluetooth

Vous pouvez sélectionner plusieurs photos, vidéos, ou les deux, et les envoyer à un autre téléphone ou un ordinateur en utilisant la technologie Bluetooth.

1. Appuyez et maintenez la photo ou la vidéo pour placer une coche sur celle-ci. Touchez plusieurs photos et vidéos pour les sélectionner.
2. Touchez  > **Bluetooth**.
3. Il vous sera demandé d'activer Bluetooth sur votre téléphone et de le connecter à l'appareil Bluetooth récepteur de façon que les fichiers puissent être envoyés. Pour plus d'informations, reportez-vous à [Bluetooth](#).



Partager des photos et des vidéos sur Google+

Vous devez être connecté à un compte Google pour partager des photos et des vidéos sur Google+.

1. Appuyez et maintenez la photo ou la vidéo pour placer une coche sur celle-ci. Touchez plusieurs photos et vidéos pour les sélectionner.
2. Touchez  > **Google+**.
3. Suivez les instructions sur l'écran.

Partager des vidéos sur YouTube

Vous pouvez partager vos vidéos en les téléchargeant sur YouTube™. Avant de procéder au téléchargement, vous devez créer un compte YouTube et vous connecter à ce compte à partir de votre téléphone.

1. Appuyez et maintenez la vidéo pour placer une coche sur celle-ci. Touchez plusieurs vidéos pour les sélectionner.
2. Touchez  > **YouTube**.
3. Entrez les informations demandées telles que le titre, la description et les étiquettes, et sélectionnez une option de confidentialité.
4. Touchez .

Outils et agenda

Apprenez à utiliser de nombreuses caractéristiques d'amélioration de la productivité de votre téléphone.



Agenda

Utilisez l'agenda pour créer et gérer les événements, rencontres et rendez-vous. Votre agenda vous aide à organiser votre temps et vous rappelle les événements importants. Selon vos paramètres de synchronisation, l'agenda de votre téléphone reste synchronisé avec votre agenda Web ou d'entreprise.

Ajouter un événement à l'agenda

Ajoutez des événements à votre agenda directement à partir de l'application Agenda.

Ajouter un événement

1. Appuyez sur  >  > **Agenda**.
2. Sur n'importe quelle vue d'agenda, touchez  > **Événement**.
3. Si vous avez plusieurs agendas, sélectionnez l'agenda dans lequel vous voulez ajouter l'événement.

Remarque: Vous pouvez créer plusieurs agendas Google seulement dans Google Agenda sur le Web. Après les avoir créés dans Google Agenda sur le Web, vous serez en mesure de les voir dans l'application Agenda de votre téléphone. Pour plus d'information sur la création et la gestion de plusieurs agendas Google, visitez le site Internet de Google: calendar.google.com.



Remarque: Si vous avez synchronisé votre téléphone avec un compte Exchange ActiveSync ou Outlook sur votre ordinateur, vous pouvez aussi sélectionner ces agendas.

4. Entrez le nom de l'événement.
5. Entrez la position de l'événement.
6. Spécifiez la date et l'heure de l'événement:
 - S'il y a une plage horaire pour l'événement, touchez **DE** et **À** pour régler les dates et les heures de l'événement.
 - Si l'événement est une occasion spéciale comme un anniversaire ou un événement d'une journée, définissez **DE** et **À** pour régler la date, puis sélectionnez la case à cocher **TOUTE LA JOURNÉE**.

- Pour changer le fuseau horaire, touchez le champ de fuseau horaire et sélectionnez une option dans la liste affichée ou saisissez un nom de pays.
7. Entrez les adresses de courriel des invités de votre événement et ajoutez une description de l'événement. Reportez-vous à [Inviter des gens à votre événement d'agenda \(compte Google seulement\)](#).
 8. Si l'événement revient sur une base régulière, touchez le champ **RÉPÉTITION** et définissez la fréquence.
 9. Réglez un rappel pour l'événement et sélectionnez la façon dont vous serez avisé.
 - Si vous n'avez pas besoin d'un rappel, touchez **X** à côté du champ **RAPPELS**.
 - Touchez **Ajouter un rappel** pour ajouter un autre rappel.
 10. Sélectionnez l'état à afficher sur votre agenda.
 11. Définissez l'état de confidentialité de cet événement.
 12. Touchez **Terminé**.

Ajouter une tâche

Remarque: La fonction de tâche n'est disponible que pour les comptes Exchange ActiveSync.

1. Appuyez sur  >  > **Agenda**.
2. Sur n'importe quelle vue d'agenda, touchez  > **Tâche**.
3. Si vous avez plusieurs agendas, sélectionnez l'agenda dans lequel vous voulez ajouter la tâche.
4. Entrez le titre de la tâche.
5. Entrez la description.
6. Définissez la date d'échéance de la tâche.
 - Sélectionnez la case à cocher **Sans échéance** si la tâche n'a pas de date d'échéance.
7. Si la tâche revient sur une base régulière, touchez le champ **RÉPÉTITION** et définissez la fréquence.
8. Définissez la date et l'heure de rappel de la tâche.
 - Sélectionnez la case à cocher **Aucun rappel** si vous ne voulez aucun rappel pour la tâche.

9. Définissez la priorité de la tâche.
10. Touchez **Terminé**.

Inviter des gens à votre événement d'agenda

Si vous voulez inviter des gens à votre événement, vous devez créer et ajouter l'événement à votre Google Agenda.

Une invitation par courriel sera envoyée à vos invités en utilisant votre compte.

1. Ouvrez l'agenda et créez un nouvel événement. Touchez le champ Agenda puis sélectionnez votre compte. Reportez-vous à [Ajouter un événement à l'agenda](#).
2. Ajoutez les détails concernant l'événement comme la date, l'heure, la position et autres renseignements.
3. Dans le champ **INVITÉS**, entrez les adresses de courriel de tous les gens que vous voulez inviter à l'événement. Séparez les adresses à l'aide d'une virgule.

Conseil: Vous pouvez entrer un nom ou une adresse de courriel enregistré dans les Contacts pour appeler les informations du contact, ou touchez  pour accéder à vos Contacts.

Conseil: Lorsque vous invitez quelqu'un à l'événement créé par les comptes Exchange, vous pouvez afficher l'agenda de l'invité en touchant **Vérifier l'agenda des invités** au-dessous du champ **INVITÉS**.

4. Ajoutez une description de l'événement, à afficher sur le courriel destiné à vos invités.
5. Touchez **Terminé** pour ajouter l'événement à votre Google Agenda.

Si les gens à qui vous envoyez une invitation utilisent Google Agenda, ils recevront une invitation dans l'agenda et par courriel.

Alertes d'événement d'agenda

Lorsque votre téléphone est allumé et que vous avez une alarme d'événement prévue, votre téléphone vous avertira et affichera un résumé de l'événement. Il y a plusieurs façons que votre téléphone peut utiliser pour vous avertir de la survenance d'événements:

- En jouant le type de sonnerie ou de vibration assigné.
- En affichant  sur la barre d'état.
- En affichant l'écran contextuel de notification.

Rappels d'événement

Si vous avez défini au moins un rappel pour un événement, l'icône  apparaîtra dans la zone de notifications de la barre d'état pour vous rappeler l'événement à venir.

Pour voir, arrêter ou reporter le rappel:

1. Faites glisser la barre d'état vers le bas pour ouvrir le panneau de notifications.

Remarque: Si vous avez d'autres rappels d'événements en attente, ces événements apparaîtront aussi sur l'écran.

2. Touchez le nom de l'événement pour les options suivantes. Lorsque plusieurs événements sont affichés, touchez la case à cocher située à côté du nom de l'événement pour sélectionner cet événement:
 - Touchez **Régler la durée du report** pour régler l'intervalle de report.
 - Touchez **Reporter** pour reporter le rappel d'événement pour la durée réglée.
 - Touchez **Arrêter** pour arrêter le rappel.
 - Appuyez sur  pour laisser le rappel en attente sur le panneau de notifications.
 - Touchez le nom de l'événement pour accéder à l'écran de modification de l'événement. Reportez-vous à [Modifier les événements d'agenda](#).

Pour régler les paramètres d'un rappel:







- ▶ Sur n'importe quelle vue d'agenda, touchez  > **Paramètres** > **Paramètres généraux** et réglez les éléments sous **NOTIFICATIONS ET RAPPELS**.

Afficher les événements d'agenda

Vous pouvez faire apparaître l'agenda en affichage d'agenda quotidien, hebdomadaire, mensuel, planning ou tâches. Pour changer l'affichage de l'agenda, touchez la date affichée dans le coin supérieur gauche, puis touchez **Journée**, **Semaine**, **Mois**, **Ordre du jour** ou **Tâche**.





La couleur des événements indique le type d'agenda dans lequel l'événement est inclus. Pour savoir ce que représente chaque couleur, touchez  > **Agendas à afficher**.





- **Jour:** L'affichage Jour affiche une liste des événements d'une journée.
 - Appuyez et maintenez une plage horaire pour créer un nouvel événement à ce moment.
 - Touchez un événement pour en voir les détails.

- Touchez  ou , faites glisser l'écran vers la droite ou la gauche, pour voir le jour précédent ou le jour suivant.
- **Semaine:** L'affichage Semaine affiche un graphique des événements d'une semaine.
 - Appuyez et maintenez une plage horaire pour créer un nouvel élément à ce moment.
 - Touchez un événement pour en voir les détails.
 - Touchez  ou , faites glisser l'écran vers la droite ou la gauche, pour voir les semaines plus rapprochées ou plus éloignées.
- **Mois** L'affichage Mois affiche des marqueurs sur les jours qui ont des événements.
 - Touchez l'icône Aujourd'hui en haut à droite pour mettre le jour actuel en surbrillance.
 - Touchez une journée pour voir les événements qu'elle comporte.
 - Touchez  ou , faites glisser l'écran vers le haut ou le bas pour voir les mois plus rapprochés ou plus éloignés.
- **Ordre du jour:** L'affichage Planning affiche la liste de tous vos événements selon un ordre chronologique.
- **Tâche:** L'affichage Tâches affiche la liste de toutes vos tâches selon un ordre chronologique.

Afficher les événements d'agenda



Modifiez les événements de calendrier pour garder votre calendrier à jour.

1. Appuyez sur  >  > **Agenda**.
2. Ouvrez les détails des événements d'agenda:
 - Dans les affichages **Ordre du jour**, **Journée** et **Semaine**, touchez l'événement d'agenda que vous voulez modifier.
 - Dans l'affichage **Mois**, touchez la date à laquelle l'événement d'agenda est attribué, puis touchez cet événement.
3. Les options suivantes sont disponibles. Si l'événement se répète, un pop-up s'affiche pour demander quel(s) événement(s) vous voulez modifier ou supprimer:
 - Touchez  pour assigner une couleur à l'événement.
 - Touchez  pour partager l'événement.
 - Touchez  pour modifier l'événement.

- Touchez  > **OK** pour supprimer l'événement.
- **RAPPELS:**
 - Touchez  de gauche pour sélectionner quand vous voulez recevoir le rappel avant que l'événement se produise.
 - Touchez  de droite pour sélectionner la façon dont vous serez avisé.
 - Touchez  pour supprimer le rappel se trouvant à côté.
 - Touchez **Ajouter un rappel** pour ajouter un autre rappel à l'événement.

Montrer ou cacher des agendas





Si vous avez plus de deux agendas disponibles, vous pouvez choisir de montrer ou de masquer un agenda dans votre affichage actuel.

1. Appuyez sur  >  > **Agenda**.
2. Sur n'importe quelle vue d'agenda, touchez  > **Agendas à afficher**, puis cochez ou décochez un agenda pour le montrer ou le masquer.

Synchroniser les agendas avec votre téléphone

Vous pouvez choisir quels Agendas Google vous voulez garder synchronisés sur votre téléphone, ou de quels agendas vous voulez arrêter la synchronisation.

Synchroniser un agenda Google

1. Appuyez sur  >  > **Paramètres** > **Google**.
2. Touchez le compte avec lequel vous voulez vous synchroniser.
3. Sélectionnez la case à cocher **Agenda**.
4. Appuyez sur  >  > **Agenda**.
5. Touchez  > **Agendas à afficher** > **Agendas à synchroniser**.
6. Sélectionnez la case à cocher se trouvant à côté de l'agenda Google que vous voulez synchroniser.
7. Touchez **OK**.

Synchroniser un agenda d'entreprise

Si vous avez défini un compte d'entreprise sur votre téléphone, vous pouvez aussi synchroniser les événements de ce compte sur votre téléphone. Les événements inscrits à l'agenda de votre



compte d'entreprise seront aussi affichés dans votre agenda si vous choisissez de synchroniser à l'aide du serveur Exchange ActiveSync.

Horloge

L'application Horloge fonctionne comme une horloge de bureau qui affiche la date et l'heure. Vous pouvez aussi l'utiliser comme réveil matin, comme compteur à rebours, ou comme chronomètre.

Horloge de bureau



Votre téléphone fonctionne comme horloge de bureau.

1. Appuyez sur  >  > **Horloge**.
2. Touchez l'onglet **Horloge** pour afficher l'écran Horloge, si nécessaire.

Vous verrez la date et l'heure actuelles sur l'écran. Vous verrez aussi des informations relatives à l'alarme si vous réglez une alarme dans l'écran d'alarmes.

Mode nuit

La date et l'heure actuelles seront affichées sur un écran à luminosité réduite.

1. Appuyez sur  >  > **Horloge**.
2. Touchez l'onglet **Horloge** pour afficher l'écran Horloge, si nécessaire.
3. Appuyez et maintenez l'écran.



- ou -

Touchez **Menu** > **Mode Nuit**.

Conseil: Touchez l'écran pour annuler le mode nuit.

Horloge universelle

Vous pouvez ajouter des heures de tous les endroits du globe sur l'écran Horloge.

1. Appuyez sur  >  > **Horloge**.
2. Touchez l'onglet **Horloge** pour afficher l'écran Horloge, si nécessaire.
3. Touchez **Horloge mondiale** et sélectionnez la case à cocher située à côté de la ville que vous voulez afficher sur l'écran Horloge.
 - Les villes sélectionnées seront affichées en haut de la liste des villes. Touchez  à côté de la ville si vous voulez l'éliminer de l'écran Horloge.

Paramètres de l'horloge



1. Appuyez sur  >  > **Horloge** > **Menu**.
2. Touchez **Paramètres** pour les options suivantes:
 - **Style:** Sélectionnez le style d'horloge à afficher. Choisissez parmi: **Analogique** ou **Numérique**.
 - **Horloge automatique du domicile:** Cochez pour ajouter une horloge avec votre heure nationale sur l'écran lorsque vous voyagez dans un fuseau horaire différent.
 - **Mon fuseau horaire:** Sélectionnez le fuseau horaire de votre heure nationale.
 - **Silencieux automatique après:** Sélectionnez la durée de sonnerie de l'alarme.
 - **Durée de la répétition:** Réglez l'intervalle entre les répétitions.
 - **Volume de l'alarme:** Réglez le volume de l'alarme.
 - **Comportement bouton volume:** Sélectionnez le comportement de la touche de volume en appuyant sur celle-ci pendant que l'alarme retentit. Choisissez parmi: **Mode silencieux**, **Répéter**, **Ignorer**, ou **Ne rien faire**.

Conseil: Touchez **Menu** > **Date et heure** pour accéder aux menus des paramètres de la date et de l'heure. Reportez-vous à [Paramètres de Date et heure](#)

Alarme

Vous pouvez utiliser votre téléphone comme réveil matin. Touchez simplement l'icône **ON** ou **OFF** à côté d'une alarme pour activer ou désactiver celle-ci.

Configurer une alarme



1. Appuyez sur  >  > **Horloge**.
2. Touchez l'onglet **Alarmes** pour afficher l'écran des alarmes, si nécessaire.

Remarque: Lorsque vous ouvrez les alarmes pour la première fois, deux alarmes sont établies par défaut et sont prêtes pour la personnalisation. Par défaut, ces alarmes sont désactivées.

3. Touchez une heure d'alarme existante pour modifier les paramètres.
- ou -
Touchez **Ajouter** pour ajouter une nouvelle alarme.
4. Réglez l'heure pour déclencher l'alarme et touchez **OK**. Vous verrez l'icône **ON** affichée à côté de l'heure que vous avez réglée.



5. Touchez **Aj. étiqu.** pour ajouter une description à l'alarme.
6. Pour configurer l'alarme sur une base régulière, sélectionnez la case à cocher **RÉPÉTER** et sélectionnez le(s) jour(s) de la semaine pour lesquels l'alarme doit être répétée.
7. Touchez  pour sélectionner une sonnerie qui retentira comme alarme.
8. Sélectionnez la case à cocher **VIBREUR** pour ajouter la fonctionnalité de vibration à cette alarme.

Supprimer une alarme

1. Appuyez sur  >  > **Horloge**.
2. Touchez l'onglet **Alarmes** pour afficher l'écran des alarmes, si nécessaire.
3. Touchez **Supprimer** sur l'alarme que vous voulez supprimer.

Minuterie

Vous pouvez utiliser votre téléphone comme compteur à rebours.

1. Appuyez sur  >  > **Horloge**.
2. Touchez l'onglet **Minuteur** pour afficher l'écran de la minuterie, si nécessaire.
3. Réglez le temps du compte à rebours et touchez **DÉMARRER** pour commencer le compte à rebours.
4. Les options suivantes sont disponibles:
 - **Aj. étiqu.** pour ajouter une description à la minuterie.
 - **ARRÊTER** pour arrêter le compte à rebours.
 - **DÉMARRER** pour reprendre le compte à rebours.
 - **+1 minute** pour ajouter une minute supplémentaire au temps restant.
 - **Réinitialiser.** pour revenir au début du compte à rebours.
 - **Suppr.** pour supprimer la minuterie.
 - **Ajouter** pour ajouter une nouvelle minuterie.

Chronomètre



Vous pouvez utiliser votre téléphone comme chronomètre.

1. Appuyez sur  >  > **Horloge**.

2. Touchez l'onglet **Chrono** pour afficher l'écran de chronomètre, si nécessaire.
3. Touchez **DÉMARRER** pour lancer le chronomètre.
4. Les options suivantes sont disponibles:
 - **Intervalle** pour enregistrer le temps au tour.
 - **ARRÊTER** pour arrêter le chronométrage.
 - **DÉMARRER** pour reprendre le chronométrage.
 - **Partager** pour partager le temps enregistré via Messages+, Bluetooth, etc.
 - **Réinitialiser** pour réinitialiser le chronomètre.

Calculatrice







Votre téléphone est muni d'une calculatrice commode qui vous permet d'effectuer des équations mathématiques de base.

1. Appuyez sur  >  > **Calculatrice**.
2. Entrez les chiffres en touchant les touches à l'écran.
3. Touchez **SUPPRIMER** pour supprimer un chiffre. Appuyez et maintenez pour supprimer le nombre tout entier.
 - Pour accéder à des fonctions plus avancées, effleurez l'écran vers la gauche ou touchez  > **Fonctions avancées**.

Magnétophone



L'application Magnétophone vous permet d'enregistrer des sons et de les sauvegarder comme fichier audio sur votre téléphone ou sur la carte microSD insérée.

Enregistrer des sons







1. Appuyez sur  >  > **Magnétophone**.
2. Touchez  pour sélectionner où sauvegarder les données enregistrées. Sélectionnez **Téléphone** ou **Carte SD**.
3. Touchez  pour lancer l'enregistrement.
 - Touchez  pour mettre en pause l'enregistrement. Touchez  pour reprendre l'enregistrement.
4. Touchez  pour arrêter l'enregistrement.

Jouer des données audio

1. Sur l'écran où vous avez fini d'enregistrer, touchez .

- ou -
Appuyez sur  >  > **Magnétophone** >  puis touchez un fichier.
2. Les options suivantes sont disponibles:
 - Glissez la barre pour reculer ou avancer rapidement dans les données.
 - Touchez  pour reculer de 5 secondes dans les données. Pour changer la valeur, touchez  > **Param. rembo.** et sélectionnez parmi **5 secondes**, **10 secondes** ou **15 secondes**.
 - Touchez  pour afficher la liste des fichiers enregistrés. Reportez-vous à [Options de la liste des sons stockés](#).
 - Touchez  pour partager le fichier via **Bluetooth**, **Gmail**, **SMS/MMS**, etc.
 - Touchez  > **Supprimer** > **OK** pour supprimer le fichier.

Options de la liste des sons stockés

1. Appuyez sur  >  > **Magnétophone**.
2. Touchez  pour afficher la liste des fichiers enregistrés.
3. Les options suivantes sont disponibles:
 - Touchez  pour supprimer un ou plusieurs fichiers. Touchez un ou plusieurs fichiers pour sélectionner le(s) fichier(s) que vous voulez supprimer, et touchez  > **OK**. Pour sélectionner tous les fichiers de la liste, touchez  à côté de  > **Tout sélectionner**.
 - Touchez  à côté de chaque fichier:
 - **Partager** pour partager le fichier via **Bluetooth**, **Gmail**, **SMS/MMS**, etc.
 - **Supprimer** pour supprimer le fichier.
 - **Éditer le nom de fichier** pour renommer le fichier.
 - **Détails** pour afficher les informations concernant le fichier audio.

Services vocaux

Les services vocaux de votre téléphone vous permettent d'effectuer des appels en utilisant la parole, de convertir du texte en parole, et plus encore.

Reconnaissance automatique de la parole (RAP)

Vous pouvez utiliser le logiciel de reconnaissance automatique de la parole (RAP) (Composition vocale) intégré à votre téléphone pour composer le numéro de téléphone de vos contacts ou pour lancer des fonctions du téléphone. Tout ce que vous devez faire, c'est parler dans votre téléphone et le mode RAP reconnaîtra votre voix et terminera les tâches de lui-même.

Activer la Composition vocale

- ▶ Appuyez sur  >  > **Reconnaissance**.

Le téléphone vous invite à énoncer une commande à partir de la liste affichée sur l'écran. Pour accomplir la tâche, suivez simplement les invites apparaissant sur l'écran ou touchez une option sur l'écran.

Si l'application ne reconnaît pas un numéro, un nom ou le nom d'une application, elle trouvera les correspondances les plus probables et affichera une liste des options. Touchez une sélection ou touchez **Annuler** pour sortir de Composition vocale.

Conseil: Utilisez le mode RAP dans un environnement calme pour que l'application puisse reconnaître vos commandes avec précision.

Faire un appel à l'aide de la composition vocale

- ▶ Lorsque l'on vous demande de parler, dites « **Appeler** [contact] » ou « **Composer** [numéro] ».
 - Par exemple, dites « **Appelle John Smith sur mobile** » pour appeler John Smith sur son téléphone mobile. Votre appareil compose le numéro enregistré pour le contact « John Smith » avec l'étiquette « Mobile ».

Ouvrir une application à l'aide de la composition vocale





- ▶ Lorsque l'on vous demande de parler, dites « **Ouvrir** [nom de l'application] ».
 - Par exemple, dites « **Ouvrir Agenda** » pour ouvrir celui-ci. L'application s'affichera à l'écran.

Ouvrir un menu des paramètres à l'aide de la commande vocale

- ▶ Lorsque l'on vous demande de parler, dites « **Ouvrir** [nom du menu des paramètres] ».
 - Par exemple, dites « **Ouvrir les paramètres du son** ». L'écran du menu des paramètres du son s'affichera à l'écran.



Conversion du texte à la parole

Votre téléphone peut convertir du texte en parole à l'aide de certaines applications téléchargées. Vous pouvez sélectionner la langue entendue ou ajuster sa vitesse.

1. Appuyez sur  >  > **Paramètres** > **Langue et saisie**.
- ou -
Appuyez sur  >  > **Paramètres** > **Accessibilité**.
2. Touchez **Sortie de la synthèse vocale**. La section **État de la langue par défaut** montre si oui ou non la langue du système par défaut sélectionnée est prise en charge par le système de conversion du texte à la parole.
3. Sélectionnez votre moteur préféré. Touchez  à côté du moteur sélectionné pour configurer les paramètres.
4. Touchez **Cadence** et sélectionnez une vitesse.
5. Touchez **Écouter un échantillon** pour jouer une courte démonstration de la synthèse de parole définie.



Recherche vocale





La recherche vocale vous permet de trouver des informations sur l'Internet tout comme des éléments et des informations stockées sur votre téléphone en disant les termes recherchés. Reportez-vous à [Paramètres de recherche vocale](#) pour les menus des paramètres.

1. Touchez  sur la barre de recherche Google.
- ou -
Appuyez sur  >  > **Recherche vocale**.
2. Parlez clairement dans le microphone du téléphone lorsque vous voyez **Parlez maintenant** s'afficher sur l'écran. Si une erreur se produit, réessayez.
3. Touchez un élément correspondant sur la liste affichée à l'écran.

Mode Eco

Le mode écologique vous permet de conserver l'énergie de la batterie lors de l'utilisation de votre téléphone.

1. Appuyez sur  >  > **Mode Eco**.
2. Touchez une option pour activer ou désactiver le mode écologique:

- **Activé:** Active le mode écologique. L'icône du mode écologique  s'affiche sur la barre d'état lorsque la sélection est effectuée.
 - **Activ. auto:** Active le mode écologique lorsque le niveau de batterie restant baisse au-dessous du niveau défini. Faites défiler pour définir le pourcentage. L'icône Veille Eco  s'affiche sur la barre d'état lorsque la sélection est effectuée.
 - **Désactiver:** Désactive le mode écologique. L'icône Mode Eco désactivé  s'affiche sur la barre d'état lorsque la sélection est effectuée.
3. Configurez les **Paramètres Eco**. Touchez les éléments suivants pour cocher ou décocher la case à cocher adjacente:
- **MaxiMZR** pour limiter la connexion des données de fond. Lisez le message et touchez **OK**.
 - Touchez  pour sélectionner les applications pour limiter la connexion de (choisissez parmi **Applications peu utilisées** ou **Toutes les applications**) ou pour voir les informations sur l'utilisation des données.
 - **En veille** pour régler le paramètre En veille à 15 secondes.
 - **Luminosité** pour diminuer la luminosité de l'affichage.
 - **Fond d'écran** pour changer au fond d'écran Eco.
 - **Vibrer au toucher** pour désactiver la réponse de vibration.
 - **Rotation automatique de l'écran** pour désactiver la rotation automatique de l'écran.



Les paramètres configurés du mode écologique sont automatiquement pris en compte dans le menu des paramètres respectif, et vice versa.

Bluetooth

Le Bluetooth est une technologie de communication courte portée qui vous permet d'effectuer une connexion sans fil à un certain nombre de périphériques activés pour Bluetooth, tels que des casques d'écoute, des kits voiture mains libres, des appareils portables compatibles Bluetooth, des ordinateurs, des imprimantes et des téléphones sans fil. La portée des communications Bluetooth est généralement d'environ 30 pieds.

Activer ou désactiver le Bluetooth

Utilisez le menu des paramètres pour activer ou désactiver les capacités Bluetooth de votre téléphone.

1. Appuyez sur  >  > **Paramètres**.
2. Touchez l'icône **DÉSACTIVÉE** à côté de **Bluetooth** pour activer Bluetooth.

- ou -

Touchez l'icône **ACTIVÉE** à côté de **Bluetooth** pour désactiver Bluetooth.

Remarque: Éteignez votre Bluetooth lorsqu'il n'est pas utilisé pour économiser la batterie, ou dans des endroits où l'utilisation d'un téléphone sans fil est interdite, comme par exemple à bord d'un avion et dans les hôpitaux.



Le menu des paramètres Bluetooth

Le menu des paramètres Bluetooth vous donne accès aux informations et aux commandes de la fonction Bluetooth de votre téléphone.

- ▶ Appuyez sur  >  > **Paramètres** > **Bluetooth**.
 - Touchez le nom de votre téléphone en haut de la liste pour rendre votre téléphone visible pour les autres appareils. Touchez à nouveau pour l'annuler. La période pour laquelle votre téléphone est rendu visible peut être changée.
 - Touchez **RECHERCHER DES APPAREILS** pour rechercher d'autres appareils Bluetooth visibles à proximité.
 - Touchez  pour les menus suivants:
 - **Renommer le téléphone** pour renommer votre téléphone pour l'accès Bluetooth.
 - **Délai de visibilité** pour sélectionner la durée pendant laquelle votre téléphone sera visible par les autres appareils.
 - **Afficher les fichiers reçus** pour afficher tous les fichiers que vous avez reçus via Bluetooth.
 - **Enregistrer dans** pour sélectionner la position pour stocker les fichiers qui seront reçus via Bluetooth.

Changer le nom du téléphone



Le nom du téléphone identifie votre téléphone pour les autres appareils.

1. Appuyez sur  >  > **Paramètres** > **Bluetooth**.
2. Si Bluetooth n'est pas allumé, touchez l'icône **DÉSACTIVÉE** pour activer Bluetooth.
3. Touchez  > **Renommer le téléphone**.
4. Entrez le nom de votre téléphone dans la boîte de dialogue puis touchez **Renommer**.

Brancher le casque d'écoute et le kit auto du Bluetooth

Vous pouvez écouter de la musique à l'aide d'un casque stéréo Bluetooth ou avoir des conversations mains libres à l'aide d'un casque d'écoute ou d'un kit voiture Bluetooth compatible. La même procédure est utilisée pour installer les dispositifs audio stéréo et dispositifs mains libres.

Pour écouter de la musique à l'aide d'un casque d'écoute ou d'un kit pour voiture, ces appareils doivent prendre en charge le profil Bluetooth A2DP.

1. Appuyez sur  >  > **Paramètres** > **Bluetooth**.
2. Si Bluetooth n'est pas allumé, touchez l'icône **DÉSACTIVÉE** pour activer Bluetooth. Votre téléphone affichera une liste des appareils Bluetooth proches.
3. Si vous ne voyez pas votre appareil dans la liste, touchez **RECHERCHER DES APPAREILS**. Votre appareil effectuera une recherche pour trouver les appareils Bluetooth situés à proximité.
 - Assurez-vous que le casque d'écoute est identifiable, de façon que votre téléphone puisse identifier le casque d'écoute. Veuillez vous reporter aux instructions fournies avec le casque d'écoute pour savoir comment le mettre en mode identifiable.
4. Lorsque vous voyez le nom de votre casque d'écoute affiché sur la liste **APPAREILS DISPONIBLES**, touchez ce nom. Votre téléphone tente alors automatiquement de s'appairer avec le casque d'écoute.
5. Si nécessaire, touchez **Appairer** ou entrez le mot de passe fourni avec votre casque d'écoute.
 - Touchez  à côté de l'appareil appairé pour afficher les informations sur l'appareil. Pour changer le nom, touchez **Renommer**, modifiez le nom, puis touchez **OK**.

L'état de l'appairage et de la connexion seront affichés sous le nom du casque d'écoute mains libres ou du kit voiture, dans la section des appareils Bluetooth. Lorsque le casque d'écoute ou le kit voiture Bluetooth est connecté à votre téléphone, l'icône d'appairage Bluetooth  s'affiche dans la barre d'état. Selon le type de casque d'écoute ou de kit voiture connecté, vous pouvez alors commencer à utiliser le casque d'écoute ou le kit voiture pour écouter de la musique ou effectuer et recevoir des appels téléphoniques.

Remarque: En raison de spécifications et de caractéristiques différentes pour d'autres appareils Bluetooth compatibles, l'affichage et les fonctionnements peuvent différer, et des fonctions telles que transférer ou échanger peuvent ne pas fonctionner pour tous les appareils Bluetooth compatibles.

Rebrancher un casque d'écoute ou un kit voiture

Lorsque vous avez appairé un casque d'écoute avec votre téléphone, vous devriez pouvoir le reconnecter automatiquement par l'activation du Bluetooth de votre téléphone puis en activant le casque d'écoute. Cependant, parfois, il se peut que vous deviez le reconnecter manuellement, par exemple, si vous avez utilisé votre casque d'écoute avec un autre appareil Bluetooth.

1. Appuyez sur  >  > **Paramètres** > **Bluetooth**.
2. Si Bluetooth n'est pas allumé, touchez l'icône **DÉSACTIVÉE** pour activer Bluetooth.
3. Assurez-vous que le casque d'écoute est identifiable.
4. Touchez le nom du casque d'écoute dans la liste **APPAREILS ASSOCIÉS**.
5. Si on vous demande d'entrer un mot de passe, essayez 0000 ou 1234, ou consultez la documentation relative à votre casque d'écoute ou à votre kit voiture pour trouver le mot de passe.
6. Si vous n'êtes toujours pas en mesure de reconnecter le casque d'écoute ou le kit voiture, suivez les instructions dans la section [Déconnecter ou dissocier un appareil Bluetooth](#), puis suivez les instructions dans la section [Brancher le casque d'écoute et le kit auto du Bluetooth](#).

Déconnecter ou dissocier un appareil Bluetooth



Vous pouvez manuellement déconnecter ou désactiver l'appairage d'un appareil Bluetooth à l'aide du menu des paramètres Bluetooth.

Déconnecter un appareil Bluetooth

1. Appuyez sur  >  > **Paramètres** > **Bluetooth**.
2. Sur la liste **APPAREILS ASSOCIÉS**, touchez l'appareil à déconnecter.
3. Touchez **OK**.

Dissocier un appareil Bluetooth

Vous pouvez faire en sorte que votre téléphone n'active pas sa connexion d'appairage avec un autre appareil Bluetooth. Pour que votre téléphone se connecte à nouveau à l'autre appareil, vous devrez peut-être entrer ou confirmer le mot de passe à nouveau.





1. Appuyez sur  >  > **Paramètres** > **Bluetooth**.
2. Sur la liste **APPAREILS ASSOCIÉS**, touchez  à côté de l'appareil à dissocier.
3. Touchez **Dissocier**.

Envoyer et recevoir des informations par Bluetooth

Vous pouvez utiliser le Bluetooth pour transférer des informations entre votre téléphone et un autre appareil activé pour Bluetooth, tel qu'un téléphone ou un ordinateur bloc-note. La première fois que vous transférez des informations entre votre téléphone et un autre appareil, vous devez entrer ou confirmer un mot de passe de sécurité. Par la suite, votre téléphone et l'autre appareil seront appairés, et vous n'aurez plus besoin d'échanger des mots de passe pour transférer des informations à l'avenir.

Envoyer des informations de votre téléphone à un autre appareil

Vous pouvez envoyer les types d'information suivants, selon le type de l'appareil auquel vous les envoyez:

- Images et vidéos
 - Contacts
1. Réglez l'appareil récepteur en mode identifiable. Vous devrez peut-être également le définir à « Recevoir les transferts » ou « Recevoir les fichiers ». Veuillez vous référer à la documentation de votre appareil pour les directives concernant la réception des informations sur Bluetooth.
 2. Sur le téléphone, ouvrez l'application contenant les informations ou le fichier que vous voulez envoyer. Par exemple, si vous voulez envoyer une photo sauvegardée, appuyez sur  >  > **Galerie**.
 3. Suivez les étapes relatives au type d'élément que vous voulez envoyer:
 - **Photo ou vidéo** (dans Appareil photo): Après avoir pris une photo ou une vidéo, touchez la vignette puis touchez  > **Bluetooth**.
 - **Photos et vidéos** (dans Galerie): Sur l'écran Albums, touchez un album. Appuyez et maintenez une photo ou une vidéo pour placer une coche sur celle-ci. Touchez plusieurs photos et vidéos pour les sélectionner. Touchez  > **Bluetooth**.
 - **Contact**: Affichez un contact et touchez  > **Partager** > **Bluetooth**.
 4. Si on vous invite à activer Bluetooth, touchez **Activer**.
 5. Touchez le nom de l'appareil récepteur.
 6. Si on vous le demande, acceptez la connexion sur l'appareil récepteur et entrez le même mot de passe sur votre téléphone et sur l'autre appareil, ou confirmez le mot de passe généré automatiquement.
 7. Sur l'appareil récepteur, acceptez le fichier.

Recevoir des informations d'un autre appareil

Votre téléphone peut recevoir une grande variété de types de fichier à l'aide de Bluetooth, y compris des photos, des vidéos ou des contacts.

1. Appuyez sur  >  > **Paramètres** > **Bluetooth**.
2. Si Bluetooth n'est pas allumé, touchez l'icône **DÉSACTIVÉE** pour activer Bluetooth.
3. Touchez le nom de votre téléphone pour rendre votre téléphone visible pour les appareils non appairés.
4. Sur l'appareil d'envoi, envoyez un ou plusieurs fichiers à votre téléphone. Veuillez vous référer à la documentation de l'appareil pour les directives concernant l'envoi des informations sur Bluetooth.
5. Si on vous le demande, entrez le même mot de passe sur votre téléphone et sur l'autre appareil, ou confirmez le mot de passe généré automatiquement. Une demande d'autorisation Bluetooth s'affiche sur votre téléphone. Touchez **OK**.
6. Lorsque votre téléphone reçoit une notification de demande de transfert de fichier, faites glisser le panneau de notifications vers le bas, touchez la notification, puis touchez **Accepter**.
7. Lorsqu'un fichier est transféré, une notification s'affiche. Pour ouvrir immédiatement le fichier, faites glisser le panneau de notifications vers le bas, puis touchez la notification pertinente.

Lorsque vous ouvrez un fichier reçu, l'étape suivante dépend du type de fichier reçu.

- Pour un fichier de contact vCard, s'il y a plusieurs fichiers vCard sur votre carte de stockage, vous pouvez choisir d'importer un, plusieurs ou tous ces contacts dans votre liste de contacts.



Technologie Near Field Communication (NFC)

La technologie NFC (Communication en champ proche) est une technologie courte portée, sans fil, qui vous permet d'échanger rapidement des informations sans fil entre votre téléphone et d'autres téléphones intelligents activés pour NFC, et des accessoires intelligents. Vous pouvez aussi utiliser la technologie NFC pour sauvegarder, visualiser, créer ou changer des étiquettes intelligentes.

Pour utiliser la technologie NFC sur votre téléphone, celui-ci doit être situé à environ 0,78 po. (2 cm) ou moins du téléphone intelligent, accessoire intelligent ou étiquette intelligente activés pour NFC, avec lesquels vous voulez échanger des informations. Lorsque les informations sont transférées sur une connexion NFC, votre téléphone intelligent vibre.

Activer ou désactiver NFC

Utilisez le menu des paramètres pour activer ou désactiver les capacités NFC de votre téléphone.

1. Appuyez sur  >  > **Paramètres** > **More....**
2. Touchez **NFC** pour placer une coche dans la case à cocher adjacente pour activer NFC. Si un rappel de sécurité s'affiche, lisez-le et touchez **OK**.



- ou -

Touchez **NFC** pour supprimer une coche dans la case à cocher adjacente pour désactiver NFC.

Transfert Android

Avec Android Beam, vous pouvez transférer les données d'une application, comme des pages de navigateur, des vidéos YouTube et des entrées de contacts, vers un autre appareil activé pour NFC, en tenant les appareils tout près les uns des autres.

Pour activer ou désactiver Android Beam:

1. Appuyez sur  >  > **Paramètres** > **More....**
2. Touchez **NFC** pour activer NFC, s'il est désactivé
3. Touchez **Android Beam**.
4. Touchez l'icône **DÉSACTIVÉE** pour activer Android Beam.

- ou -

Touchez l'icône **ACTIVÉE** pour désactiver Android Beam.

Pour partager les données de l'application:

1. Avec Android Beam activé, affichez les données que vous voulez partager sur votre écran.
2. Placez votre téléphone près d'un autre appareil activé pour NFC, typiquement dos à dos dirigés vers l'antenne NFC, puis touchez votre écran. L'application détermine ce qui sera transféré.



Lecteur DiXiM

DiXiM pour Android est une application utile pour partager des vidéos, de la musique, des images, et d'autres formes de données numériques audio et vidéo entre des appareils sur réseau pris en charge par DLNA[®], connectés à votre réseau domestique.

Lancer le Serveur DiXiM



1. Appuyez sur  >  > **DiXiM Player**.
2. Lisez le message et touchez **OK**.

- ou -

Touchez **Paramètres Wi-Fi** si vous n'avez pas établi une connexion Wi-Fi. Une fois que vous êtes connecté à un réseau Wi-Fi, appuyez sur .

3. Touchez **Démarrage du serveur**, lisez le message et touchez **Oui**.
 - Touchez **Arrêter le serveur** quand vous avez terminé.

Partager ou télécharger des fichiers de la galerie avec DiXiM

1. Lancer le Serveur DiXiM. Reportez-vous à [Lancer le Serveur DiXiM](#).
2. Appuyez sur  >  > **Galerie** et ouvrez le fichier que vous voulez partager ou télécharger.
3. Touchez  > **Partager avec DiXiM** ou **Télécharger avec DiXiM**.
4. Votre téléphone recherchera des appareils DLNA sur votre réseau. Touchez un appareil à connecter.

Paramètres du serveur DiXiM

1. Appuyez sur  >  > **DiXiM Player**.
2. Touchez  en haut à gauche de l'écran et touchez **Paramètres de l'application** > **Paramètres du Serveur**.
3. Configurez les paramètres suivants:
 - **Serveur DiXiM** pour lancer ou arrêter le serveur DiXiM.
 - **Nom du serveur** pour définir votre nom de serveur à afficher sur les autres appareils DLNA.
 - **Droits d'accès** pour spécifier les droits d'accès des appareils connectés.
 - **Enregistrer les paramètres** pour sélectionner où sauvegarder les fichiers.
 - **Dossier public** pour définir un dossier public pour partager entre appareils connectés.
 - **Paramètres Wi-Fi** pour accéder aux paramètres Wi-Fi.
 - **Message de démarrage** pour sélectionner s'il faut afficher le message de démarrage.
 - **Fermeture automatique** pour spécifier quand sortir automatiquement.

Pour plus de détails concernant le Lecteur DiXiM Player, touchez  > **Informations Produits**, ou visitez le site Internet DigiOn (voir www.digion.com/index.htm.en).

Carte microSD

Une carte microSD™ est un accessoire optionnel qui vous permet de stocker des images, des vidéos, de la musique, des documents et des données vocales. Votre téléphone prend en charge une carte microSD de 32 Go au maximum.

Insérer ou retirer une carte microSD

Si une carte microSD compatible est insérée dans votre téléphone, celui-ci aura une plus grande capacité de stockage.

Pour insérer une carte microSD:

1. Localisez et ouvrez le couvercle du port de la carte microSD/SIM sur le côté du téléphone.

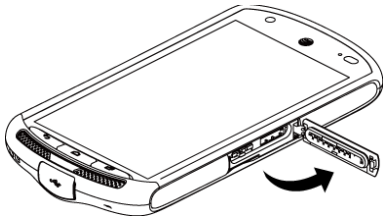

2. Insérez soigneusement une carte microSD dans le port de carte microSD du côté droit, en orientant les bornes dorées vers le haut. Poussez délicatement la carte dans le port puis fermez le couvercle.

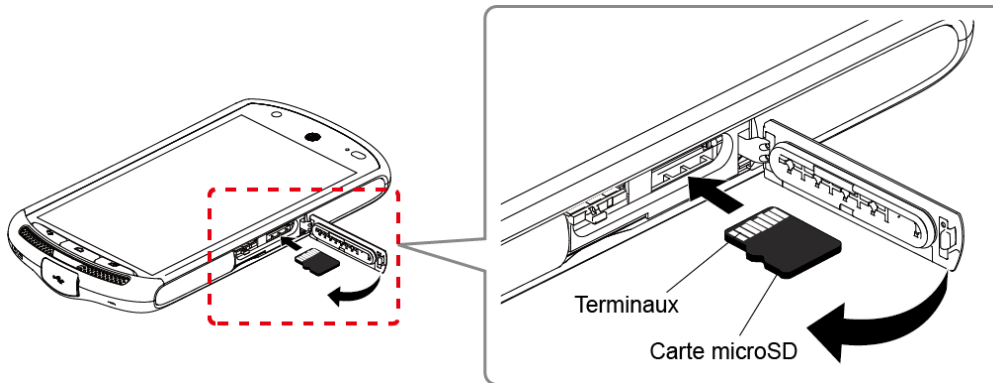

3. Appuyez sur les coins du couvercle de la carte microSD/SIM pour vous assurer qu'il soit bien fermé.

Avertissement: Assurez-vous que tous les ports et couvercles soient bien fermés pour garantir l'étanchéité du téléphone.

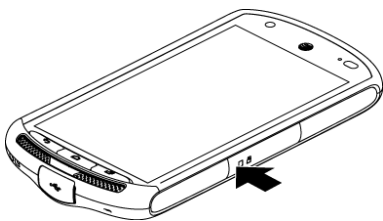

Pour retirer une carte microSD:

1. Localisez et ouvrez le couvercle du port de la carte microSD/SIM sur le côté du téléphone.

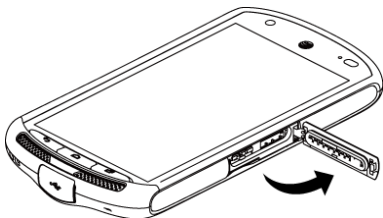

2. Poussez la carte microSD qui sera alors partiellement éjectée. Tirez doucement la carte hors du port et fermez le couvercle.

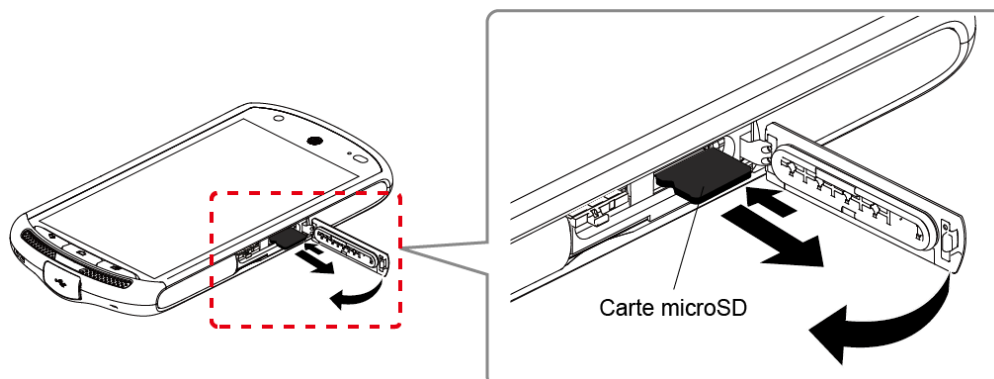

3. Appuyez sur les coins du couvercle de la carte microSD/SIM pour vous assurer qu'il soit bien fermé.

Avertissement: Assurez-vous que tous les ports et couvercles soient bien fermés pour garantir l'étanchéité du téléphone.

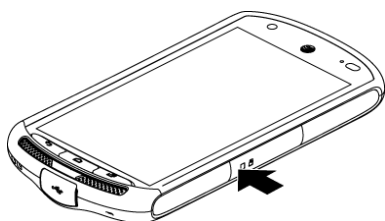



Remarque: Vous pouvez facilement endommager la carte microSD par une mauvaise utilisation. Soyez vigilant lorsque vous insérez, retirez ou manipulez la carte microSD.

Remarque: Assurez-vous que la batterie est complètement chargée avant d'utiliser la carte microSD. Vos données peuvent être endommagées ou devenir inutilisables si la batterie s'épuise pendant l'utilisation de la carte microSD.

Voir la mémoire de la carte microSD

Le menu des paramètres de Stockage vous donne accès aux informations relatives à la mémoire de votre carte microSD.

1. La carte microSD étant installée, appuyez sur  >  > **Paramètres** > **Stockage**.
2. Faites défiler l'écran vers le bas pour voir les informations sous CARTE SD.

Formater la carte microSD

Le formatage de la carte microSD supprime, de façon permanente, tous les fichiers stockés sur la carte.

1. Appuyez sur  >  > **Paramètres** > **Stockage**.
2. Faites défiler l'écran vers le bas, touchez **Effacer la carte SD** > **Effacer la carte SD** > **Tout effacer**.

Remarque: Le formatage supprime toutes les données de la carte microSD; après avoir effectué un formatage, les données **NE POURRONT PLUS** être récupérées. Pour prévenir la perte de données importantes, veuillez vérifier le contenu avant de formater la carte.

Démonter la carte microSD

Démontez la carte microSD pour éviter de corrompre les données qu'elle contient ou d'endommager la carte microSD.

1. Appuyez sur  >  > **Paramètres** > **Stockage**.
2. Touchez **Démonter la carte SD** > **OK**.

Utiliser la carte microSD du téléphone comme appareil média

Vous pouvez connecter votre téléphone à votre ordinateur comme appareil média.

1. Connectez le téléphone à votre ordinateur à l'aide du câble USB fourni.
2. Faites glisser la barre d'état vers le bas pour ouvrir le panneau de notifications et appuyez sur la notification de connexion USB.
3. Touchez **Appareil média (MTP)**. Sur votre ordinateur, le téléphone connecté est reconnu comme appareil média portable. Reportez-vous à [Paramètres de connectivité](#).
4. Naviguez vers l'appareil et sélectionnez **Carte SD**.
5. Gérez les données comme vous le souhaitez, démontez le téléphone comme requis par le système d'exploitation de votre ordinateur pour retirer votre téléphone en toute sécurité, et déconnectez le téléphone de votre ordinateur.

Gestionnaire de fichiers

Avec l'application Gestionnaire de fichiers, vous pouvez gérer les données stockées dans le téléphone ou sur la carte microSD (en option) rapidement et facilement.

Pour ouvrir le Gestionnaire de fichiers:

1. Appuyez sur  >  > **Gest. Fich.**
2. Les options suivantes sont disponibles. Touchez un onglet, ou faites défiler l'écran vers la droite ou la gauche, pour afficher les données:
 - **Images:** Stocke les fichiers d'images fixes.



- **Vidéos:** Stocke les fichiers vidéo.
- **Audio:** Stocke les fichiers audio.
- **Dossiers:** Stocke les fichiers par dossier.

Pour gérer les données (les options disponibles peuvent varier):

- ▶ Touchez un dossier ou un fichier pour accéder à celui-ci.
- ▶ Touchez  pour les options suivantes:
 - **Trier:** Trie les dossiers ou les fichiers par date, nom, taille ou type.
 - **Visionnement:** Change la façon dont les dossiers et les fichiers sont affichés.
 - **Ajouter un dossier:** Crée un nouveau dossier.
 - **Copier:** Copie les dossiers et les fichiers.
 - **Déplacer:** Déplace un dossier ou un fichier vers un autre emplacement.
 - **Supprimer:** Supprime les dossiers ou les fichiers.
 - **Rechercher:** Recherche les dossiers ou les fichiers.
 - **Cap. Stockage:** Ouvre le menu des paramètres de stockage. Reportez-vous à [Paramètres de stockage](#).
 - **Recharger:** Recharge les données.
- ▶ Appuyez et maintenez un dossier ou un fichier pour les options suivantes:
 - **Partager:** Partage le fichier utilisant des applications telles que Bluetooth et E-mail.
 - **Copier:** Copie le dossier ou le fichier.
 - **Déplacer:** Déplace le dossier ou le fichier vers un autre emplacement.
 - **Supprimer:** Supprime le dossier ou le fichier.
 - **Modif. nom doss/Éditer le nom de fichier** Change le nom du dossier ou du fichier.
 - **Définir comme:** Définit le fichier comme image de Contacts ou comme fond d'écran (fichier d'image fixe seulement).
 - **Utiliser comme sonnerie du téléphone:** Utilise le fichier comme sonnerie du téléphone (fichier audio seulement).
 - **Détails:** Affiche les détails du dossier ou du fichier, tels que taille, format ou date.

Mettre à jour votre téléphone

De temps à autre, des mises à jour peuvent être disponibles pour votre téléphone. Vous pouvez télécharger et appliquer les mises à jour grâce au menu de mise à jour du système.

- ▶ Appuyez sur  >  > **Paramètres** > **À propos du téléphone** > **Mises à jour du système** > **Vérifier les Mises à jour**.

Paramètres

Les rubriques suivantes donnent une vue d'ensemble des éléments que vous pouvez modifier à l'aide des menus **Paramètres** de votre téléphone.

Paramètres Wi-Fi

Le menu des paramètres Wi-Fi vous permet d'activer et de désactiver le Wi-Fi, de configurer et de vous connecter aux réseaux Wi-Fi disponibles, et de configurer les options Wi-Fi avancées. Pour plus d'informations sur les paramètres Wi-Fi, reportez-vous à [Wi-Fi](#).

Paramètres Bluetooth



Les fonctionnalités Bluetooth de votre téléphone vous permettent d'utiliser des casques d'écoute sans fil, d'envoyer et de recevoir des images et des dossiers, et plus encore. Pour les détails concernant les paramètres Bluetooth de votre téléphone, reportez-vous à [Le menu des paramètres Bluetooth](#).

Paramètres d'utilisation des données



Le menu Utilisation des données vous permet de voir l'utilisation des données de votre téléphone et de limiter l'utilisation des hotspots.

Activer la fonction Synchronisation automatique

L'activation de la fonction de synchronisation automatique permet à votre téléphone de synchroniser automatiquement toutes les applications.

1. Appuyez sur  >  > **Paramètres** > **Utilisation des données**.
2. Touchez  et sélectionnez la case à cocher **Synchronisation automatique des données**.

Afficher l'utilisation des données



1. Appuyez sur  >  > **Paramètres** > **Utilisation des données**.
2. Assurez-vous que **Accès aux données mobiles** soit activé.
3. Touchez  à côté de **Cycle de consommation** pour changer la période pour laquelle l'utilisation des données sera représentée.
4. Touchez l'une quelconque des lignes noires de la représentation graphique pour afficher les onglets. Glissez les onglets noirs horizontalement pour voir l'utilisation des données d'une période particulière dans le cycle affiché.

- Le taux d'utilisation sera affiché au-dessous de la représentation, suivi par le taux d'utilisation par application. Touchez une application pour voir plus de détails.

Limiter l'utilisation des données mobiles

Vous pouvez fixer une limite d'utilisation des données si votre forfait n'est pas illimité.

Avertissement: Le taux d'utilisation indiqué est mesuré par votre téléphone. Le calcul de l'utilisation des données par votre fournisseur peut différer de celui-ci, et l'utilisation au-delà de la limite de votre forfait peut occasionner des frais. La limite d'utilisation des données fixée dans ce menu ne procure aucune garantie contre les frais additionnels.

1. Appuyez sur  >  > **Paramètres** > **Utilisation des données**.
2. Sélectionnez la case à cocher **Usage lim. don. mobiles**. Lisez le message et touchez **OK**.
3. Glissez l'onglet rouge verticalement pour fixer la limite que vous voulez.



- ou -

Touchez la ligne rouge, sélectionnez la limite en faisant défiler la valeur, puis touchez **Fixer**.

- Lorsque votre utilisation de données atteint la limite, les données mobiles seront éteintes automatiquement.

Alerte concernant l'utilisation des données

Votre téléphone vous avertira par une alerte lorsque l'utilisation des données mobiles atteint un niveau fixé.

1. Appuyez sur  >  > **Paramètres** > **Utilisation des données**.
2. Sélectionnez la case à cocher **M'alerter util. des don..**. Lisez le message et touchez **OK**.
3. Glissez l'onglet orange verticalement pour fixer le niveau auquel vous voulez être averti.



- ou -

Touchez la ligne orange, sélectionnez la limite en faisant défiler la valeur, puis touchez **Fixer**.

- Lorsque l'utilisation des données atteint le niveau fixé, votre téléphone vous alertera.



Données d'itinérance

Vous pouvez activer les données d'itinérance.

1. Appuyez sur  >  > **Paramètres** > **Utilisation des données**.
2. Touchez  et sélectionnez la case à cocher **Données d'itinérance**.
3. Lisez le message et touchez **OK**.

Limiter l'utilisation des données en fond



Vous pouvez limiter l'utilisation des données en fond.

1. Appuyez sur  >  > **Paramètres** > **Utilisation des données**.
2. Touchez  et sélectionnez la case à cocher **Limiter les données en fond**.
3. Lisez le message et touchez **OK**.

Conseil: Vous pouvez voir l'utilisation Wi-Fi. Touchez  et sélectionnez la case à cocher **Conso en Wi-Fi**.

Limiter l'utilisation des données en fond sur le réseau Wi-Fi

Vous pouvez sélectionner les réseaux Wi-Fi, qui sont des hotspots mobiles, pour limiter l'utilisation en fond de ces réseaux.

1. Appuyez sur  >  > **Paramètres** > **Utilisation des données**.
2. Touchez  > **Points d'accès mobiles**.
3. Sélectionnez la case à cocher du réseau Wi-Fi pour fixer la limite.

Conseil: Certaines applications peuvent fournir un avertissement avant d'utiliser les réseaux Wi-Fi pour les téléchargements de gros volume.

Autres paramètres

Le menu Paramètres permet d'accéder à d'autres options sans fil et réseau, telles que Mode avion, réseaux mobiles, VPN, itinérance, NFC, et plus encore.



Mode Avion

Le mode Avion vous permet d'utiliser plusieurs fonctions de votre téléphone comme la galerie, l'appareil photo et les applications de musique, lorsque vous êtes dans un avion ou à tout autre endroit où il est interdit d'effectuer et de recevoir des appels ou de transférer des données. Lorsque vous configurez votre téléphone en mode Avion, il ne peut ni envoyer ou recevoir des appels, ni accéder à des informations en ligne.

Pour allumer et éteindre rapidement le mode avion:



- Appuyez et maintenez la touche **Marche/Verrouiller**, puis touchez **Mode Avion**. En mode Avion, la barre d'état affiche .

Pour activer ou désactiver le mode avion dans Paramètres:

1. Appuyez sur  >  > **Paramètres** > **More....**
2. Touchez **Mode avion** pour cocher ou décocher la case à cocher adjacente pour activer ou désactiver le mode avion. En mode Avion, la barre d'état affiche .

Application SMS par défaut

Lorsque plusieurs applications SMS sont installées dans votre téléphone, vous pouvez spécifier laquelle utiliser par défaut pour envoyer et recevoir les messages SMS.

1. Appuyez sur  >  > **Paramètres** > **More...** > **Application de texto par défaut**. Une liste de toutes les applications SMS de votre téléphone s'affiche.
2. Sélectionnez l'application que vous voulez définir comme application par défaut.

Paramètres NFC

Le menu des paramètres NFC (Near Field Communication) vous permet d'activer ou de désactiver le NFC. Pour plus d'informations sur les paramètres NFC, reportez-vous à [Technologie Near Field Communication \(NFC\)](#).

Transfert Android

Transfert Android utilise la technologie NFC. Pour plus d'informations sur les paramètres Transfert Android, reportez-vous à [Android Beam](#).

Paramètres de Partage de connexion & Hotspot mobile

Utilisez le menu des paramètres pour configurer vos paramètres Hotspot Mobile qui vous permettent de partager le service de données de votre téléphone avec plusieurs appareils activés pour Wi-Fi. Vous pouvez aussi partager la connexion Internet de votre téléphone via un câble USB ou Bluetooth. Pour plus de détails concernant les paramètres de Partage de connexion et Hotspot mobile, reportez-vous à [Partage de connexion](#) et [Hotspots mobiles](#).



Paramètres VPN

Un réseau privé virtuel (VPN) est un réseau qui utilise les infrastructures de télécommunications publiques, telles que l'Internet, pour fournir aux bureaux à distance ou aux utilisateurs individuels un accès sécurisé au réseau de leur organisation. Pour plus d'informations sur les paramètres VPN, reportez-vous à [Réseaux privés virtuels \(VPN\)](#).

Paramètres des réseaux mobiles



Les options de réseaux mobiles vous permettent d'activer l'accès aux données mobiles de votre téléphone, de régler votre mode de réseau préféré et de sélectionner les opérateurs du réseau pour l'utilisation internationale.

Accès aux données mobiles

1. Appuyez sur  >  > **Paramètres** > **More...** > **Réseaux mobiles**.
2. Sélectionnez la case à cocher **Données activées**.



Données d'itinérance

Vous pouvez vous connecter aux services de données lorsque vous êtes en itinérance:

1. Appuyez sur  >  > **Paramètres** > **More...** > **Réseaux mobiles**.
2. Sélectionnez la case à cocher **Itinérance internationale de Données**.
3. Lisez le message et touchez **Oui**.

Mode réseau

Vous pouvez sélectionner votre mode de réseau préféré avec ce menu.

1. Appuyez sur  >  > **Paramètres** > **More...** > **Réseaux mobiles** > **Mode réseau**.
2. Sélectionnez un mode de réseau parmi les options affichées.

Noms des points d'accès

Vous pouvez modifier les points d'accès existants ou ajouter un nouveau point.

Pour modifier un point d'accès existant:





1. Appuyez sur  >  > **Paramètres** > **More...** > **Réseaux mobiles** > **Noms des points d'accès**.
2. Touchez le point d'accès que vous voulez modifier.
3. Modifiez les champs voulus et touchez  > **Enregistrer**.

Pour supprimer un point d'accès existant:

1. Appuyez sur  >  > **Paramètres** > **More...** > **Réseaux mobiles** > **Noms des points d'accès**.

2. Touchez le point d'accès que vous voulez supprimer.
3. Touchez  > **Supprimer APN.**

Pour ajouter un nouveau point d'accès:



1. Appuyez sur  >  > **Paramètres** > **More...** > **Réseaux mobiles** > **Noms des points d'accès.**
2. Touchez  et entrez les informations nécessaires.
3. Touchez  > **Enregistrer..**

Pour rétablir les paramètres par défaut:

1. Appuyez sur  >  > **Paramètres** > **More...** > **Réseaux mobiles** > **Noms des points d'accès.**
2. Touchez  > **Valeurs par défaut.**

Opérateurs du réseau

Vous pouvez sélectionner un opérateur du réseau.



1. Appuyez sur  >  > **Paramètres** > **More...** > **Réseaux mobiles** > **Opérateurs du réseau.**
2. Sélectionnez une option:
 - **Rechercher des réseaux:** Recherche les réseaux disponibles. Sélectionnez le réseau que vous voulez utiliser sur la liste des réseaux disponibles.
 - **Choisir automatiquement:** Sélectionne un réseau préféré automatiquement.

Paramètres du son

Le menu des paramètres du son vous permet de commander le système audio de votre téléphone, depuis les sonneries et les alertes jusqu'aux tonalités de touches et aux notifications.

Volumes



Configurez les paramètres de volume de votre téléphone.

1. Appuyez sur  >  > **Paramètres** > **Son** > **Volume.**
2. Utilisez les curseurs pour régler le volume de **Musique, vidéo, jeux et autres fichiers multimédias, Sonnerie et notifications, Alarmes** ou **Système.**
3. Touchez **OK** pour enregistrer vos paramètres.

Conseil: Vous pouvez ajuster le volume de la sonnerie en mode veille (ou le volume d'écoute pendant un appel) en utilisant la touche du volume sur le côté gauche de votre téléphone.



Intensité des vibrations

Configurez la force des vibrations.

1. Appuyez sur  >  > **Paramètres** > **Son** > **Intensité vibr..**
2. Sélectionnez **Faible**, **Moyen** ou **Fort**.
3. Touchez **OK**.



Effets musicaux

Vous avez une option pour sélectionner un égaliseur sonore lorsque l'application égaliseur est installée sur votre téléphone.

1. Appuyez sur  >  > **Paramètres** > **Son** > **Effets musicaux**.
2. Sélectionnez l'égaliseur que vous voulez utiliser sur la liste affichée.



Sonnerie du téléphone

Assignez une sonnerie à vos appels entrants.

1. Appuyez sur  >  > **Paramètres** > **Son** > **Sonnerie du téléphone**.
2. Touchez une sonnerie dans la liste. La sonnerie jouera brièvement lors de sa sélection.
- ou -
Touchez **Ajouter** puis sélectionnez une donnée sonore.
3. Touchez **OK** pour assigner la sonnerie.



Type de vibration

Sélectionnez un type de vibration.

1. Appuyez sur  >  > **Paramètres** > **Son** > **Type de vibration**.
2. Touchez un type de vibration dans la liste. Votre téléphone vibrera brièvement lors de sa sélection.
3. Touchez **OK** pour assigner le type de vibration.

Vibrer en sonnant

Configurez votre téléphone de façon qu'il sonne et vibre simultanément.

1. Appuyez sur  >  > **Paramètres** > **Son**.
2. Sélectionnez la case à cocher **Mode Vibreur lorsque le tél.**



Alertes persistantes

Définissez les alertes telles que les bips, les vibrations ou le clignotement de DEL pour les notifications.

1. Appuyez sur  >  > **Paramètres** > **Son** > **Alertes persistantes**.
- ou -
Appuyez sur  >  > **Paramètres** > **Accessibilité** > **Alertes persistantes**.
2. Sélectionnez la case à cocher des éléments suivants:
 - **Signal sonore** pour activer un bip lorsqu'une notification apparaît sur la barre de notification.
 - **Vibreur** pour activer la vibration lorsqu'une notification apparaît sur la barre de notification.
 - **Clignotement LED** pour activer le clignotement de l'indicateur DEL lorsqu'une notification apparaît sur la barre de notification.
3. Lisez le message affiché et touchez **OK**.
4. Touchez **OK** pour assigner le type d'alerte persistante.

Son de notification par défaut

Sélectionnez un son pour les notifications.

1. Appuyez sur  >  > **Paramètres** > **Son** > **Son de notification par défaut**.
2. Touchez un son de notification dans la liste. Le son sera joué brièvement lors de sa sélection.
- ou -
Touchez **Ajouter** puis sélectionnez une donnée sonore.
3. Touchez **OK** pour assigner le son.

Tonalités de touches du clavier

Faites jouer des tonalités lorsque vous utilisez le clavier.

1. Appuyez sur  >  > **Paramètres** > **Son**.

2. Sélectionnez la case à cocher **Numérotation sonore**.

Sons des touches

Faites jouer des sons lorsque vous faites une sélection à l'écran.

1. Appuyez sur  >  > **Paramètres** > **Son**.
2. Sélectionnez la case à cocher **Sons des touches**.

Son au verrouillage de l'écran

Faites jouer des sons lorsque vous verrouillez et déverrouillez l'écran.

1. Appuyez sur  >  > **Paramètres** > **Son**.
2. Sélectionnez la case à cocher **Son au verrouillage écran**.

Vibrer au toucher

Faites vibrer le téléphone lorsque vous appuyez sur la touche Applications ou lorsque vous appuyez et maintenez l'espace vide sur l'écran d'accueil, etc.

1. Appuyez sur  >  > **Paramètres** > **Son**.
2. Sélectionnez la case à cocher **Vibrer au toucher**.

Prothèse auditive

Utilisez efficacement votre appareil auditif.

1. Appuyez sur  >  > **Paramètres** > **Son**.
2. Sélectionnez la case à cocher **Prothèse auditive**.

Notifications de carte SD

Définissez une tonalité de notification à faire retentir lorsqu'une carte SD est insérée ou retirée.



1. Appuyez sur  >  > **Paramètres** > **Son**.
2. Sélectionnez la case à cocher **Notif. carte SD**.

Paramètres d'affichage

Ajuster les paramètres d'affichage de votre téléphone vous permet non seulement de voir ce que vous voulez, mais aussi d'augmenter la durée de vie de la batterie.

Luminosité

Ajustez la luminosité de votre écran en fonction de votre environnement.

1. Appuyez sur  >  > **Paramètres** > **Affichage** > **Luminosité**.
2. Touchez **Auto** pour régler la luminosité automatiquement. L'icône de luminosité automatique  s'affiche.

- ou -

Utilisez le curseur pour régler la luminosité. L'icône de luminosité manuelle  s'affiche.





Fond d'écran

Sélectionnez et assignez un fond d'écran à votre téléphone. Reportez-vous à [Changer le fond d'écran](#).

Rotation automatique de l'écran



Votre téléphone est en mesure de changer automatiquement l'orientation de certains contenus apparaissant à l'écran. Grâce à cette fonction, vous pouvez voir l'écran en orientation portrait ou en orientation paysage en tournant le téléphone latéralement. Par défaut, l'orientation de l'écran change automatiquement lorsque vous faites tourner le téléphone.

Pour désactiver la fonction de rotation automatique de l'écran:

1. Appuyez sur  >  > **Paramètres** > **Affichage**.
- ou -
- Appuyez sur  >  > **Paramètres** > **Accessibilité**.
2. Supprimez la coche de la case Rotation automatique de l'écran.



Veille

Sélectionnez le délai préalable avant l'extinction automatique de l'écran.

1. Appuyez sur  >  > **Paramètres** > **Affichage** > **Veille**.
2. Sélectionnez un temps de délai.

Écran de veille interactif



Vous pouvez définir un économiseur d'écran pour votre téléphone.

1. Appuyez sur  >  > **Paramètres** > **Affichage** > **Écran de veille interactif**.
2. Si Écran de veille interactif n'est pas allumé, touchez l'icône **DÉSACTIVÉE** pour l'activer.
3. Touchez l'une des options suivantes:

- **Horloge** pour afficher l'horloge analogique ou numérique du téléphone. Touchez  à côté de celle-ci pour sélectionner le style d'horloge ou pour sélectionner l'option **Mode Nuit**.
 - **Couleurs** pour afficher des couleurs changeantes.
 - **Google Photos/Cadre photo** pour afficher les images comme diaporama. Touchez  à côté de celles-ci et sélectionnez les images à afficher.
 - **Tableau photo** pour éparpiller les images une par une sur l'écran pour faire un collage. Touchez  à côté de celui-ci et sélectionnez les images à afficher.
4. Appuyez sur  pour revenir à l'écran interactif, si nécessaire, et touchez **Quand passer en mode veille** pour sélectionner quand l'écran doit être affiché, parmi les options: **Sur la station d'accueil**, **En charge**, ou **Les deux**.
- Pour voir la prévisualisation, touchez **COMMENCER MAINTENANT**.



Changer la police

Choisissez la police à afficher.

1. Appuyez sur  >  > **Paramètres** > **Affichage** > **Changer la police**.
2. Sélectionnez votre police préférée. Les échantillons de caractères de la police sélectionnée s'affichent dans la fenêtre de prévisualisation au-dessus des options disponibles.
3. Touchez **OK**.

Taille de la police

Choisissez la taille de police que vous préférez pour votre écran.

1. Appuyez sur  >  > **Paramètres** > **Affichage** > **Taille de police**.
2. Sélectionnez votre taille préférée.

Rétroéclairage du clavier

Choisissez le délai préalable à l'arrêt automatique du rétroéclairage du clavier.

1. Appuyez sur  >  > **Paramètres** > **Affichage** > **Rétroéclairage du clavier**.
2. Sélectionnez un temps de délai.

Afficher le pourcentage de batterie



Définissez votre téléphone pour afficher le pourcentage de batterie sur la barre d'état.

1. Appuyez sur  >  > **Paramètres** > **Affichage**.

2. Sélectionnez la case à cocher **Afficher pourcent. batt.**

Affichage sans fil

Vous pouvez connecter votre téléphone aux appareils qui prennent en charge Miracast pour partager les images affichées via une connexion Wi-Fi.

1. Appuyez sur  >  > **Paramètres** > **Affichage** > **Écran de diffusion**.
2. Si l'affichage sans fil n'est pas allumé, touchez  et sélectionnez la case à cocher **Activer l'affichage sans fil** pour l'activer. Les appareils disponibles s'affichent.
3. Sélectionnez un appareil auquel vous voulez vous connecter sur la liste.

Remarque: Pour plus d'informations sur l'affichage sans fil, reportez-vous à la documentation fournie avec l'appareil Miracast certifié que vous voulez utiliser avec votre téléphone.

Touche programmable

Vous pouvez assigner votre comportement favori à la touche programmable. Appuyez et maintenez la touche pour appeler la fonction assignée.

1. Appuyez et maintenez la touche programmable sur le côté du téléphone. Si un message s'affiche pour vous demander si une fonction doit être assignée à la touche, touchez **Assigner**.

- ou -

Appuyez sur  >  > **Paramètres** > **Touche programmable**.



2. Touchez **Touche programmable**.
3. Touchez la fonction que vous voulez assigner à la touche.

Paramètres de stockage

Le menu des paramètres de stockage vous permet de gérer le stockage sur votre téléphone et offre des options pour votre carte microSD.



La mémoire de votre téléphone

Vous pouvez voir la disponibilité de l'espace de stockage sur votre téléphone.

- ▶ Appuyez sur  >  > **Paramètres** > **Stockage**.
 - Visualisez l'espace total de votre téléphone et l'espace utilisé par des fonctions particulières sous TÉLÉPHONE.
 - Vous pouvez toucher une catégorie d'éléments pour plus de détails.

Gérer les fichiers multimédia

Les fichiers multimédia stockés sur votre téléphone peuvent être déplacés facilement vers la carte microSD insérée. Cette option de menu est activée seulement lorsqu'une carte microSD est insérée.

1. Appuyez sur  >  > **Paramètres** > **Stockage** > **Gérer fich. multi..**
2. Vérifiez les éléments que vous voulez déplacer vers la carte microSD et touchez **Déplacer**.



Carte SD

Les options de carte SD vous permettent de visualiser la taille de la carte et l'espace disponible, de démonter la carte pour protéger les données, et de formater (effacer) la carte SD. Reportez-vous à [Carte microSD](#).

Stockage USB

Les options de stockage USB sont disponibles lorsque votre téléphone est connecté à un appareil externe à l'aide d'un câble USB.

Visualiser la mémoire de stockage USB

1. Appuyez sur  >  > **Paramètres** > **Stockage**.
2. Faites défiler l'écran vers le bas pour voir les informations sous STOCKAGE USB.



Démonter le stockage USB

Démontez le stockage USB de façon à pouvoir le retirer en toute sécurité.

1. Appuyez sur  >  > **Paramètres** > **Stockage** > **Démonter le stockage USB**.
2. Lisez le message et touchez **OK**.



Effacer les données sur le stockage USB

Avertissement: Vous ne pourrez pas récupérer les données une fois qu'elles ont été effacées.



1. Appuyez sur  >  > **Paramètres** > **Stockage** > **Effacer le stockage USB**.
2. Lisez le message, et si vous êtes sûr de vouloir effacer, touchez **Effacer le stockage USB**.
3. Lisez un autre message, et si vous êtes sûr de vouloir effacer, touchez **Effacer tout**.

Paramètres de la batterie



Vérifiez l'utilisation de la batterie de votre téléphone sur ce menu de paramètres. Visualisez quelles fonctions consomment la charge de votre batterie et avec quel pourcentage.

- ▶ Appuyez sur  >  > **Paramètres** > **Batterie** > **État de la batterie**.
 - Touchez [# d'heures, minutes et secondes] **sur batterie** pour voir l'historique d'utilisation de la batterie.
 - Touchez les autres éléments affichés pour accéder à leurs écrans de détails d'utilisation. D'autres options peuvent être disponibles.
 - Touchez  pour actualiser les informations affichées.

Notifications de charge de batterie

1. Appuyez sur  >  > **Paramètres** > **Batterie**.
2. Les options suivantes sont disponibles:
 - **Sonnerie charge batt.:** Cochez pour qu'une tonalité de notification retentisse quand la charge commence.
 - **Son batterie chargée:** Cochez pour qu'une tonalité de notification retentisse quand la batterie est complètement chargée.

Charge sans fil

1. Appuyez sur  >  > **Paramètres** > **Batterie**.
2. Les options suivantes sont disponibles:
 - **Guide de charge sans fil:** Affiche un écran de guidage pour la charge sans fil.
 - **Guide d'affichage:** Cochez pour afficher un écran de guidage lorsque la charge sans fil s'arrête.

Paramètres de connectivité

Définissez le mode de connexion par défaut de votre téléphone lorsqu'il est connecté à un autre appareil.

1. Appuyez sur  >  > **Paramètres** > **Connectivité**.
2. Sélectionnez une option:

- **Périphérique multimédia (MTP)** pour transférer des fichiers multimédia sur Windows, ou pour utiliser le Transfert de fichiers Android sur Mac (reportez-vous à www.android.com/filetransfer).
- **Appareil photo (PTP)** pour transférer des photos à l'aide d'un logiciel d'appareil photo, et aussi pour transférer des fichiers sur des ordinateurs qui ne prennent pas en charge MTP.
- **Charge seulement** pour charger la batterie.
- **Partage de connexion par USB** pour utiliser votre téléphone pour connecter votre ordinateur à l'Internet.

Paramètres des applications

Ce menu vous permet de voir et de gérer les applications sur votre téléphone.



1. Appuyez sur  >  > **Paramètres** > **Applications**.
2. Faites glisser l'écran vers la gauche pour accéder aux onglets suivants:
 - **TÉLÉCHARGÉE** pour afficher les applications téléchargées. Vous pouvez également voir l'état de stockage interne de votre téléphone en bas de l'écran.
 - **SUR LA CARTE SD** pour afficher les applications stockées sur la carte microSD. Vous pouvez également voir l'état de stockage de la carte SD en bas de l'écran.
 - **DIFFUSION EN COURS** pour afficher les applications en cours d'exécution sur votre téléphone. Vous pouvez également voir l'état de la mémoire vive de votre téléphone en bas de l'écran.
 - **TOUS** pour afficher toutes les applications sur votre téléphone. Vous pouvez également voir l'état de stockage interne de votre téléphone en bas de l'écran.

Conseil: D'autres options peuvent être disponibles en touchant  sur chaque onglet.

3. Touchez une application pour accéder à ses détails et la gérer.



Toucher & payer

Lorsque NFC est activé, vous pouvez utiliser la fonction Toucher & payer pour payer des articles en plaçant votre téléphone sur un lecteur au comptoir. Si votre téléphone n'a pas d'application par défaut, Google Play propose d'autres applications de paiement. Reportez-vous à [Activer ou désactiver NFC](#) pour activer NFC.

1. Appuyez sur  >  > **Paramètres** > **Toucher et payer**.
2. Sélectionnez une application à utiliser.

Paramètres de position

Le menu des paramètres de position vous permet de décider si oui ou non vous autorisez votre téléphone à recueillir et à utiliser des informations de position.

1. Appuyez sur  >  > **Paramètres** > **Position**.
2. Touchez l'icône **DÉSACTIVÉE**.
3. Lisez le message dans la boîte de dialogue **Cons. emplacemnt** et, si vous l'acceptez, touchez **Accep..**
4. Lisez un autre message dans la boîte de dialogue **Cons. Emplacement** et, si vous l'acceptez, touchez **D'accord**.

Paramètres de l'écran de verrouillage

Les menus des paramètres de verrouillage de l'écran vous permettent de verrouiller l'écran de votre téléphone et d'améliorer la fonction de sécurité à l'aide de plusieurs options.

Verrouillage de l'écran



Vous pouvez augmenter la sécurité de votre téléphone en créant un verrouillage de l'écran.

Du moins sûr au plus sûr, les options disponibles sont:

- **Aucun** - Aucune sécurité
- **Glissement** - Aucune sécurité
- **Face Unlock** - Sécurité faible
- **Schéma** - Sécurité moyenne
- **NIP** - Sécurité moyenne à haute
- **Mot de passe** - Sécurité haute

Important: La protection par le plus haut niveau de sécurité (protection par mot de passe) et les changements fréquents de mot de passe sont recommandés pour protéger votre téléphone et vos données contre tout accès non autorisé.

Utiliser Face Unlock



1. Appuyez sur  >  > **Paramètres** > **Écran de verrouillage** > **Verrouillage de l'écran** > **Face Unlock**.
2. Lisez le message affiché et touchez sur **Configurer**.
3. Lisez le message affiché et touchez **Continuer**.

4. À l'aide de l'objectif avant, ajustez le téléphone de façon que votre visage soit compris dans la zone délimitée par des points sur l'écran.
5. Le message « **Visage pris en photo.** » s'affiche lorsque la configuration de Face Unlock a réussi. Touchez **Continuer**.
6. Vous serez invité à configurer un verrouillage de secours. Sélectionnez **Schéma** ou **NIP** et configurez-le. Reportez-vous à [Utiliser un modèle](#) ou [Utiliser un NIP](#)

Pour déverrouiller l'écran avec Face Unlock:

- ▶ Allumez le téléphone et regardez dans l'objectif avant afin qu'il vous reconnaisse.
 - S'il ne parvient pas à vous reconnaître, un écran de verrouillage de secours apparaît. Entrez un modèle ou un NIP pour le déverrouiller.

Utiliser un modèle



1. Appuyez sur  >  > **Paramètres** > **Écran de verrouillage** > **Verrouillage de l'écran** > **Schéma**.
2. Dessinez le modèle de déverrouillage de l'écran en reliant au moins quatre points à l'horizontale, la verticale ou en diagonale. Soulevez votre doigt de l'écran lorsque vous avez terminé.
3. Le téléphone enregistre le modèle. Touchez **Continuer**.
4. Lorsque vous y êtes invité, dessinez à nouveau le modèle de déverrouillage de l'écran, puis touchez **Confirmer**.
5. Vous serez invité à choisir votre NIP de secours. Reportez-vous à [Utiliser un NIP](#)

Pour déverrouiller l'écran avec Modèle:

- ▶ Dessinez le modèle sur l'écran verrouillé.

Remarque: Supprimez la coche de la case **Faire apparaître le modèle** si vous ne voulez pas que le modèle de déverrouillage soit affiché sur l'écran lorsque vous le dessinez.



Utiliser un NIP

1. Appuyez sur  >  > **Paramètres** > **Écran de verrouillage** > **Verrouillage de l'écran** > **NIP**.
2. Entrez un NIP, touchez **Continuer**, entrez à nouveau votre NIP, et touchez **OK** pour enregistrer le réglage.

Pour déverrouiller l'écran avec NIP:

- ▶ Entrez le NIP et touchez **OK** sur l'écran verrouillé.



Utiliser un mot de passe

1. Appuyez sur  >  > **Paramètres** > **Écran de verrouillage** > **Verrouillage de l'écran** > **Mot de passe**.
2. Entrez un mot de passe, touchez **Continuer**, entrez à nouveau votre mot de passe, et touchez **OK** pour enregistrer le réglage.

Pour déverrouiller l'écran avec Mot de passe:

- ▶ Entrez le mot de passe et touchez **Term.** sur l'écran verrouillé.

Désactiver le verrouillage de l'écran

1. Appuyez sur  >  > **Paramètres** > **Écran de verrouillage** > **Verrouillage de l'écran**.
2. Confirmez votre modèle, NIP ou mot de passe.
3. Touchez **Aucun** ou **Glissement**.

Utiliser Faire glisser



L'option Faire glisser n'offre aucune sécurité.

- ▶ Appuyez sur  >  > **Paramètres** > **Écran de verrouillage** > **Verrouillage de l'écran** > **Glissement**.

Reportez-vous à [Allumer l'écran et démarrer avec Faire Glisser](#) pour commencer avec Faire glisser.



Améliorer la correspondance du visage

Capturez votre visage dans différentes conditions pour améliorer la capacité de correspondance de visage de la fonction Face Unlock.

1. Appuyez sur  >  > **Paramètres** > **Écran de verrouillage** > **Améliorer la correspondance du visage**.
2. Entrez un modèle, ou entrez un NIP, puis touchez **Suivant**.
3. Lisez les instructions et touchez **Continuer**.
4. Capturez votre visage.
5. Lorsque le message « **Visage capturé.** » s'affiche, touchez **Terminé**.

Preuve vivante

Pour activer cette option, vous devez cligner des yeux lorsque vous déverrouillez l'écran avec la fonction Face Unlock.

1. Appuyez sur  >  > **Paramètres** > **Écran de verrouillage**.
2. Sélectionnez la case à cocher **Preuve vivante**.
3. Pour déverrouiller, clignez des yeux lorsque « **Clignez maintenant** » s'affiche sur l'écran.



Faire apparaître le modèle

Vous pouvez cacher la trace de votre modèle pendant que vous le dessinez.

1. Appuyez sur  >  > **Paramètres** > **Écran de verrouillage**.
2. Supprimez la coche de la case **Faire apparaître le modèle**.

Délai de verrouillage de l'écran

Réglez le délai pour l'activation de la fonction de verrouillage de l'écran après la mise en veille de celui-ci.

1. Appuyez sur  >  > **Paramètres** > **Écran de verrouillage** > **Durée ver. écran**
2. Sélectionnez le délai nécessaire pour le verrouillage de l'écran.



Verrouillage instantané de la touche Marche

Activez la fonction de verrouillage de l'écran en appuyant sur la touche **Marche/Verrouiller**.

1. Appuyez sur  >  > **Paramètres** > **Écran de verrouillage**.
2. Sélectionnez la case à cocher Verrouillage instantané de la touche Marche.

Montrer des instructions

Vous pouvez sélectionner d'afficher les instructions pour l'option Faire glisser.

1. Appuyez sur  >  > **Paramètres** > **Écran de verrouillage**.
2. Sélectionnez la case à cocher **Montrer instruct.**

Activer les widgets



Lorsque le verrouillage de l'écran est réglé sur Faire glisser, vous pouvez accéder aux widgets qui s'affichent sur l'écran lorsque vous allumez celui-ci.

1. Appuyez sur  >  > **Paramètres** > **Écran de verrouillage**.

2. Sélectionnez la case à cocher **Activer les widgets**.

Infos propriétaire

Vous pouvez afficher des informations texte sur l'écran verrouillé.

1. Appuyez sur  >  > **Paramètres** > **Écran de verrouillage** > **Infos propriétaire**.
2. Sélectionnez la case à cocher **Coordonnées du propriétaire sur l'écran verrouillé**.
3. Entrez les textes dans le champ fourni.

Paramètres de sécurité



Les paramètres de sécurité vous permettent de définir les options de cryptage, la visibilité des mots de passe, les paramètres de l'administrateur, et les options de stockage des identifiants.

Crypter et décrypter des données

Vous pouvez crypter les données de votre téléphone et de la carte SD installée dans votre téléphone. Vous devez entrer le NIP ou le mot de passe pour le verrouillage de l'écran pour effectuer cette opération. Pour configurer un NIP ou un mot de passe, reportez-vous à [Verrouillage de l'écran](#).

Avertissement: Évitez d'utiliser le téléphone, y compris de retirer la batterie et la carte SD, pendant que les opérations de cryptage et de décryptage sont en cours, car une partie ou la totalité de vos données seront perdues si les opérations de cryptage et de décryptage sont interrompues.



Cryptage

1. Tout d'abord, chargez la batterie.
2. Votre téléphone étant connecté à la source d'alimentation, appuyez sur  >  > **Paramètres** > **Sécurité** > **Encrypter & Décrypter des données**.
3. Sélectionnez les données à crypter depuis **Téléphone et carte SD**, **Téléphone** ou **Carte SD**.
4. Lisez le message et touchez **Suivant**.
5. Sélectionnez le niveau de cryptage que vous voulez et touchez **Suivant**.

Remarque: Pour le cryptage de la carte SD, vous pouvez configurer le niveau pour le cryptage initial seulement, et ce même niveau sera appliqué par la suite.

6. Entrez le NIP ou le mot de passe et touchez **Suivant**.
7. Lisez le message et touchez **Crypter**. L'opération de cryptage commence.



Décryptage

1. Tout d'abord, chargez la batterie.
2. Votre téléphone étant connecté à la source d'alimentation, appuyez sur  >  > **Paramètres > Sécurité > Encrypter & Décrypter des données.**
3. Sélectionnez les données à décrypter depuis **Téléphone et carte SD, Téléphone** ou **Carte SD**.
4. Lisez le message et touchez **Suivant**.
5. Entrez le NIP ou le mot de passe et touchez **Suivant**.
6. Lisez le message et touchez **Décrypter**. L'opération de décryptage commence.



Configurer le verrouillage de la carte SIM

Vous pouvez configurer vos paramètres de verrouillage de la carte SIM.

Pour verrouiller la carte SIM avec un NIP:

1. Appuyez sur  >  > **Paramètres > Sécurité > Configurer le verrouillage de la carte SIM.**
2. Sélectionnez la case à cocher **Verrouiller la carte SIM**.
3. Entrez votre NIP de SIM et touchez **OK**.

Pour changer le NIP de la SIM:

1. Appuyez sur  >  > **Paramètres > Sécurité > Configurer le verrouillage de la carte SIM > Changer le NIP de la SIM.**
2. Entrez votre NIP de SIM et touchez **OK**.
3. Entrez un nouveau NIP de SIM, touchez **OK**, entrez à nouveau le nouveau NIP de SIM, puis touchez **OK**.



Faire apparaître les mots de passe

Vous pouvez cacher votre mot de passe ou votre NIP pendant que vous le tapez.

1. Appuyez sur  >  > **Paramètres > Sécurité.**
2. Supprimez la coche de la case **Faire apparaître mots de passe**.



Réinitialiser le mot de passe

Configurez ou changez le mot de passe pour effectuer la Réinitialisation aux données d'usine. Reportez-vous à [Réinitialiser aux données d'usine](#). La valeur par défaut est 0000.

1. Appuyez sur  >  > **Paramètres** > **Sécurité** > **Réinitialiser le mot de passe**.
2. Entrez votre mot de passe et touchez **Continuer**.
3. Entrez votre nouveau mot de passe et touchez **Continuer**.
4. Confirmez votre nouveau mot de passe et touchez **OK**.

Administrateurs de périphérique

Vous pouvez activer ou désactiver le droit d'être un administrateur de périphérique pour certaines applications. En cas de désactivation, vous perdrez généralement quelques fonctionnalités de ces applications, par exemple la capacité de synchroniser les nouveaux courriels ou les événements d'agenda sur votre téléphone.

1. Appuyez sur  >  > **Paramètres** > **Sécurité** > **Administrateurs de l'appareil**.
2. Touchez une application pour laquelle vous voulez activer ou désactiver le droit d'être un administrateur de périphérique, puis touchez **Activer** ou **Désactiver**.

Sources inconnues

Suivez les étapes ci-dessous pour autoriser l'installation des applications autres que celles de Play Store.

1. Appuyez sur  >  > **Paramètres** > **Sécurité**.
2. Sélectionnez la case à cocher **Sources inconnues** > **OK**.

Vérifier les applications

Votre téléphone vous avertira avant d'installer les applications susceptibles de causer des dommages.

1. Appuyez sur  >  > **Paramètres** > **Sécurité**.
2. Sélectionnez la case à cocher **Vérifier les applications**.

Stockage des identifiants

Ces options vous permettent de contrôler comment votre téléphone accède et stocke les certificats, le mots de passe et les autres identifiants sécurisés.



Type de stockage

Vous pouvez voir les types de stockage d'identifiants pris en charge.

- ▶ Appuyez sur  >  > **Paramètres** > **Sécurité**. Vous verrez le type sous **Type de stockage**.



Certificats de confiance

Vous pouvez voir les certificats de confiance sur le système de votre téléphone.

1. Appuyez sur  >  > **Paramètres** > **Sécurité** > **Certificats de confiance**.
2. Touchez un élément pour lire les informations.

Installer depuis la carte SD

Vous pouvez installer les certificats cryptés à partir de la carte SD.

1. Appuyez sur  >  > **Paramètres** > **Sécurité** > **Installer à partir de la carte SD**.
2. Touchez un certificat disponible.
3. Suivez les instructions sur l'écran.

Effacer les identifiants

Vous pouvez supprimer tous les identifiants de votre téléphone.

- ▶ Appuyez sur  >  > **Paramètres** > **Sécurité** > **Effacer les identifiants** > **OK**.



Paramètres de Langue et saisie

Les paramètres de la langue et du clavier de votre téléphone vous permettent de sélectionner une langue pour les menus et les claviers du téléphone, de sélectionner et configurer les paramètres de clavier, de configurer les paramètres d'entrée de parole, et plus encore. Pour plus de détails, reportez-vous à [Entrer le texte](#).

Ce menu offre aussi des paramètres pour l'utilisation des fonctions vocales. Reportez-vous à [Conversion du texte à la parole](#) et [Paramètres de recherche vocale](#).

Paramètres de langue

Le menu des paramètres de langue vous permet de sélectionner une langue à l'écran et d'ajouter des mots personnalisés au dictionnaire utilisateur du téléphone.

1. Appuyez sur  >  > **Paramètres** > **Langue et saisie** > **Langue**.
2. Sélectionnez **English**, **Français**, **中文(簡体)**, ou **中文(繁體)**.

Correcteur orthographique

Cette fonction vous permet de corriger l'orthographe du texte que vous êtes en train de taper.

1. Appuyez sur  >  > **Paramètres** > **Langue et saisie**.
2. Sélectionnez la case à cocher **Correcteur orthographique** pour activer cette fonction.

3. Touchez  pour configurer les paramètres.

Dictionnaire personnel

Vous pouvez utiliser l'option de dictionnaire utilisateur pour ajouter de nouveaux mots au dictionnaire. Reportez-vous à [Ajouter un mot au dictionnaire utilisateur](#)

Entrée de texte par défaut

Vous pouvez sélectionner la méthode par défaut que vous utiliserez pour accéder au clavier.



- Appuyez sur  >  > **Paramètres** > **Langue et saisie**, puis touchez **Par défaut**.

Paramètres du clavier Google

Vous pouvez personnaliser le clavier Google comme vous le souhaitez.

1. Sur le clavier Google, appuyez et maintenez la touche se trouvant immédiatement à gauche de la touche d'espace et touchez **Paramètres du clavier Google**.

- ou -

Appuyez sur  >  > **Paramètres** > **Langue et saisie**, puis touchez  à côté de **Clavier Google**.

- ou -

Un clavier étant affiché, faites glisser le panneau de notifications vers le bas et touchez **Choisir le mode de saisie** > **Configurer les modes de saisie** puis touchez  à côté de **Clavier Google**.

2. Choisissez parmi les options suivantes.

- **Langues de saisie:** Touchez pour sélectionner la langue de saisie. Le dictionnaire pour la langue sélectionnée sera alors activé.
- **Majuscules automatiques:** Cochez pour définir automatiquement la première lettre de chaque phrase en majuscule aux endroits disponibles.
- **Vibrer à chaque touche :** Cochez pour activer la vibration lorsque vous touchez une touche.
- **Son à chaque touche:** Cochez pour activer un son clic lorsque vous touchez une touche.
- **Agrandir les caractères:** Cochez pour voir apparaître une plus grande image de la touche au-dessus de celle-ci quand vous la touchez.
- **Touche de saisie vocale:** Cochez pour afficher la touche de commande vocale sur le clavier.

- **Dictionnaire personnel:** Touchez pour accéder et gérer votre dictionnaire personnel.
- **Dictionnaires complémentaires:** Touchez pour sélectionner le dictionnaire que vous voulez utiliser.
- **Bloquer les termes choquants:** Cochez pour éviter les mots potentiellement choquants vous sera suggéré.
- **Correction auto:** Touchez pour permettre la correction automatique des espaces, de la ponctuation et de l'orthographe des mots.
- **Suggestions de correction:** Touchez pour sélectionner quand les suggestions de corrections seront affichées.
- **Suggestions personnalisées:** Cochez pour apprendre des applications et services de Google, ainsi que des données que vous avez saisies, pour améliorer les suggestions.
- **Activer la saisie gestuelle:** Cochez pour saisir un mot en glissant les doigts à travers les lettres.
- **Aperçu flottant dynamique:** Cochez pour afficher la suggestion de mots pendant l'utilisation de la saisie par mouvements.
- **Afficher le tracé du geste:** Cochez pour faire apparaître le cheminement lorsque vous glissez les doigts à travers les lettres lors de la saisie par mouvements.
- **Geste multiterme:** Cochez pour saisir des espaces pendant les mouvements en glissant légèrement vers la touche espace.
- **Suggestions pour le mots suivan:** Cochez pour prédire les mots sur la base des textes que vous avez entrés.
- **Paramètres avancés:** Touchez pour ouvrir les paramètres destinés aux utilisateurs experts.
- **Envoyer des commentaires:** Touchez pour envoyer vos commentaires pour le clavier Google.
- **À propos du clavier Google:** Touchez pour afficher la version du clavier Google et les liens vers les informations sur les licences et la politique de confidentialité.

Paramètres de la saisie vocale Google

Vous pouvez personnaliser les paramètres de la saisie vocale Google comme vous le souhaitez.

1. Appuyez sur  >  > **Paramètres** > **Langue et saisie**, puis touchez  à côté de **Saisie vocale Google**.

2. Configurez les options suivantes:

- **Choix langues saisie:** Touchez pour sélectionner la langue à utiliser pour la saisie vocale Google.
- **Bloquer les termes choquants:** Cochez pour remplacer les termes choquants par le signe [*] lors de la transcription du texte par la parole.
- **Reconnaissance vocale hors connexion:** Touchez pour télécharger les données de reconnaissance de la parole pour l'utilisation hors ligne.

Paramètres de recherche vocale

Vous pouvez configurer les paramètres de la fonction de recherche vocale.

1. Appuyez sur  >  > **Paramètres** > **Langue et saisie** > **Recherche vocale**.

2. Configurez les options suivantes:

- **Langue:** Touchez pour définir la langue utilisée lors de la saisie de texte par la parole.
- **Détection du mot clé « Ok Google »:** Touchez pour lancer la recherche vocale Google en disant « Ok Google » sur l'écran de recherche Google. Cette fonction n'est disponible qu'en anglais actuellement.
- **Sortie vocale:** Touchez pour sélectionner quand utiliser la recherche vocale.
- **Bloquer les termes choquants:** Cochez pour remplacer les termes choquants par le signe [*] lors de la transcription du texte par la parole.
- **Reconnaissance vocale hors connexion:** Touchez pour télécharger les données de reconnaissance de la parole pour l'utilisation hors ligne.
- **Casque Bluetooth:** Cochez pour enregistrer les données audio à l'aide d'un casque d'écoute Bluetooth s'il est disponible.

Paramètres de la conversion du texte à la parole

Votre téléphone peut convertir du texte en parole à l'aide de certaines applications téléchargées. Vous pouvez sélectionner la langue entendue ou ajuster sa vitesse. Reportez-vous à [Conversion du texte à la parole](#).

Vitesse du pointeur

Changez la vitesse du pointeur.

1. Appuyez sur  >  > **Paramètres** > **Langue et saisie** > **Vitesse du pointeur**.

2. Utilisez le curseur pour régler la vitesse et touchez **OK**.

Sauvegarde et réinitialisation

Les menus de Sauvegarde et réinitialisation vous permettent de sauvegarder les données et les paramètres de votre téléphone sur des serveurs Google avant de réinitialiser votre téléphone aux paramètres d'usine.

La réinitialisation aux données d'usine efface toutes les données stockées dans l'application du téléphone, y compris:

- Votre compte Google
- Tous les autres comptes de courriel et de réseautage social
- Les données et les paramètres du système et d'application
- Les applications téléchargées

Sauvegarde et restauration



Sauvegardez les données et les paramètres de votre téléphone avant de réinitialiser votre téléphone.

Pour définir vos options de sauvegarde et de restauration:

1. Appuyez sur  >  > **Paramètres** > **Sauvegarder et réinitialiser**.
2. Sélectionnez vos options de sauvegarde et de restauration.
 - **Sauvegarder mes données:** Cochez pour sauvegarder vos données d'application, mots de passe Wi-Fi et autres paramètres sur des serveurs Google.
 - **Compte de sauvegarde:** Touchez pour établir un compte Google pour votre sauvegarde de téléphone.
 - **Restauration automatique:** Cochez pour restaurer les paramètres et les données quand vous réinstallez une application après avoir effectué une réinitialisation aux données d'usine.

Réinitialiser aux données d'usine

Toutes les données du stockage interne de votre téléphone seront réinitialisées à leur valeur par défaut.

Conseil: Avant d'effectuer une réinitialisation aux données d'usine sur votre téléphone, veuillez démonter la carte microSD pour éviter de perdre les données qui pourraient y être stockées. Appuyez sur  >  > **Paramètres** > **Stockage** > **Démonter la carte SD** pour démonter la carte de stockage.



1. Appuyez sur  >  > **Paramètres** > **Sauvegarder et réinitialiser** > **Rétablir configuration d'usine**.

2. Lisez les informations sur la réinitialisation aux données d'usine, sélectionnez la case à cocher **Effacer la carte SD**, si nécessaire, et touchez **Réinitialiser le téléphone**. Entrez le modèle, le NIP ou le mot de passe pour le verrouillage de l'écran, si on vous le demande. Reportez-vous à [Verrouillage de l'écran](#).
3. Touchez **Tout effacer**. Votre téléphone s'éteindra et se réinitialisera, ce qui peut prendre jusqu'à 10 minutes. Entrez votre mot de passe de réinitialisation, si on vous le demande. Reportez-vous à [Réinitialiser le mot de passe](#).





Paramètres de comptes

Ajoutez et gérez tous vos comptes de courriel, réseautage social, partage de photos et de vidéos.

Créer un nouveau compte



1. Appuyez sur  >  > **Paramètres** > **Ajouter un compte**.
2. Touchez un type de compte tel que **Entreprise, Email, Google**, etc.
3. Suivez les instructions à l'écran pour créer un compte.
 - Selon le type de compte, vous pourriez devoir fournir une adresse courriel, une adresse d'utilisateur, un mot de passe, un nom de domaine ou autre information. Pour les comptes d'entreprise synchronisés, contactez votre administrateur de serveur pour déterminer de quelles informations vous aurez besoin.

Gérer les comptes existants

1. Appuyez sur  >  > **Paramètres**.
2. Touchez un type de compte tel que **Entreprise, Email, Google**, etc.
3. Gérez les paramètres ou sélectionnez un compte. Les menus des paramètres disponibles varient selon le type de compte.
 - Sélectionnez une case à cocher se trouvant à côté de l'élément que vous voulez synchroniser.
 - Touchez  > **Synchroniser maintenant** pour synchroniser immédiatement.
 - Touchez  > **Supprimer le compte** > **Supprimer le compte** pour supprimer le compte de votre téléphone.

Paramètres de Date et heure

Utilisez le menu des paramètres de Date et heure soit pour utiliser automatiquement la date et l'heure fournies par le réseau soit pour régler manuellement ces valeurs, ainsi que pour sélectionner les options de format de la date et de l'heure.

1. Appuyez sur  >  > **Paramètres** > **Date et heure**.
2. Supprimez la coche de la case **Date/Heure automatique**, au besoin.
3. Supprimez la coche de la case **Fuseau horaire automatique**, au besoin.
4. Touchez **Définir la date**. Ajustez le mois, la date et l'année en faisant défiler chaque valeur. Touchez **Terminé** lorsque vous avez terminé.
5. Touchez **Définir l'heure**. Réglez l'heure et les minutes, et sélectionnez AM ou PM en faisant défiler chaque valeur. Touchez **Terminé** lorsque vous avez terminé.
6. Touchez **Sélectionner le fuseau horaire**, puis sélectionnez un fuseau horaire sur la liste à l'écran. Faites défiler la liste vers le bas pour voir les autres fuseaux horaires.
7. Sélectionnez la **Utiliser le format sur 24h** pour utiliser le format de 24 heures.
8. Touchez **Sél le format de la date** pour sélectionner les renseignements de la date seront affichés sur votre téléphone.

Paramètres d'accessibilité

Le menu Accessibilité vous permet d'activer et de gérer les applications relatives à l'accessibilité.

Services

Ce menu vous donne la liste des applications relatives à l'accessibilité.

1. Appuyez sur  >  > **Paramètres** > **Accessibilité**.
2. Touchez une application et configurez ses paramètres.

TalkBack

TalkBack fournit des réponses parlées pour aider les utilisateurs ayant une déficience visuelle.

1. Appuyez sur  >  > **Paramètres** > **Accessibilité** > **TalkBack**.
2. Pour l'activer, touchez l'icône **DÉSACTIVÉE**, lisez le message de confirmation, et touchez **OK**.
3. Touchez **PARAMÈTRES** pour configurer ses paramètres.



Remarque: Lorsque TalkBack est activé, vous devez toucher deux fois ou faire glisser avec deux doigts, au lieu de toucher une fois ou de faire glisser avec un doigt, pour actionner l'écran tactile.

Vue

Configurez les paramètres d'accessibilité relatifs à la vue.

Mouvements d'agrandissement

Vous pouvez effectuer une zoom avant et arrière en touchant trois fois l'écran.

1. Appuyez sur  >  > **Paramètres** > **Accessibilité** > **Gestes d'agrandissement**.
2. Lisez les informations et touchez l'icône **DÉSACTIVÉE** pour activer la fonction.



Grands caractères

Utilisez de grandes polices sur l'écran.

1. Appuyez sur  >  > **Paramètres** > **Accessibilité**.
2. Sélectionnez la case à cocher **Grands caractères**.

Énoncer les mots de passe

Faites énoncer par votre téléphone le mot de passe que vous entrez.



1. Appuyez sur  >  > **Paramètres** > **Accessibilité**.
2. Sélectionnez la case à cocher **Énoncer les mots de passe**.

Sortie de la synthèse vocale

Votre téléphone peut convertir du texte en parole à l'aide de certaines applications téléchargées. Reportez-vous à [Conversion du texte à la parole](#).

Réglage des couleurs

Vous pouvez régler les couleurs de l'affichage en changeant la gamme des nuances de rouge, vert et bleu.

1. Appuyez sur  >  > **Paramètres** > **Accessibilité** > **Réglage des couleurs**.
2. Touchez l'icône **DÉSACTIVÉE** pour activer la fonction.
3. Lisez le message et touchez **OK**.
4. Utilisez les curseurs pour régler la couleur. Les effets appliqués apparaissent dans la fenêtre de prévisualisation au-dessus des curseurs.

Inverser les couleurs

Cette fonction permet d'inverser les couleurs affichées sur l'écran.



1. Appuyez sur  >  > **Paramètres** > **Accessibilité**.
2. Sélectionnez la case à cocher **Inverser les couleurs**.

Ouïe

Configurez les paramètres d'accessibilité relatifs à l'ouïe.

Sous-titres

Vous pouvez personnaliser la langue et le style des sous-titres affichés.

1. Appuyez sur  >  > **Paramètres** > **Accessibilité** > **Sous-titres**.
2. Configurez les paramètres suivants:
 - **TEXTE:** Définissez les attributs des textes à afficher, tels que **Langue**, **Police**, **Style de la police** et **Couleur de police**.
 - **FENÊTRE DE SOUS-TITRE:** Définissez le fond des textes avec **Couleur de la fenêtre** et **Opacité**.
 - **APPARENCE:** Sélectionnez le style **d'Affichage** parmi **Positionné**, **Déroulant** ou **Progressif**.



Mono Audio

Cette fonction convertit le son stéréo en son mono lorsque vous utilisez des appareils externes tels que des casques d'écoute, y compris les appareils Bluetooth. Cette fonction ne s'applique pas aux appels téléphoniques.

1. Appuyez sur  >  > **Paramètres** > **Accessibilité**.
2. Sélectionnez la case à cocher **Mono audio**.

Équilibre sonore

Contrôlez l'équilibre sonore par les haut-parleurs droit et gauche du téléphone lorsque vous utilisez des appareils externes tels que des écouteurs. Ceci ne s'applique pas aux appels téléphoniques.



1. Appuyez sur  >  > **Paramètres** > **Accessibilité** > **Équilibre sonore**.
2. Utilisez le curseur pour ajuster l'équilibre pendant que vous écoutez l'aperçu du son.
3. Touchez **OK**.

Mobilité

Configurez les paramètres d'accessibilité relatifs à la mobilité.

Délai de pression

Définissez le délai de pression lorsque l'écran reconnaît l'opération appuyer et maintenir.



1. Appuyez sur  >  > **Paramètres** > **Accessibilité** > **Délai de pression**.
2. Sélectionnez **Court-métrage**, **Moyen** ou **Longues**.

Autres

Configurez d'autres paramètres d'accessibilité.

Bouton marche/arrêt raccroche

Utilisez la touche **Marche/Verrouiller** pour mettre fin à un appel.



1. Appuyez sur  >  > **Paramètres** > **Accessibilité**.
2. Sélectionnez la case à cocher **Marche/arrêt pour raccrocher**.

Rotation automatique de l'écran

Votre téléphone est en mesure de changer automatiquement l'orientation de certains contenus apparaissant à l'écran. Reportez-vous à [Rotation automatique de l'écran](#).



Raccourci d'accessibilité

En activant cette fonction, vous pouvez lancer rapidement les fonctions d'accessibilité.

1. Appuyez sur  >  > **Paramètres** > **Accessibilité** > **Raccourci d'accessibilité**.
2. Lisez les informations et touchez l'icône **DÉSACTIVÉE** pour activer la fonction.

Raccourci des options du téléphone

Vous pouvez ajouter des raccourcis aux options du téléphone qui apparaissent lorsque vous appuyez et maintenez la touche **Marche/Verrouiller**.



1. Appuyez sur  >  > **Paramètres** > **Accessibilité** > **Raccourci options tél..**
2. Sélectionnez la case à cocher se trouvant à côté des options auxquelles vous voulez ajouter les options du téléphone.

Alertes persistantes

Définissez les alertes telles que les bips, les vibrations ou le clignotement de DEL pour les notifications. Reportez-vous à [Alertes persistantes](#).

Imprimer

Vous pouvez imprimer les données de votre téléphone.

1. Press  >  > **Paramètres** > **Impression**.
2. Sélectionnez un service d'impression et suivez les instructions en ligne.

À propos du téléphone

Le menu À propos du téléphone vous permet d'accéder et de visualiser les informations importantes sur le téléphone, y compris votre numéro de téléphone, l'état de la batterie et les renseignements d'ordre juridique.

- ▶ Appuyez sur  >  > **Paramètres** > **À propos du téléphone**.

Remarques

- Les instructions d'exécution des tâches de ce manuel peuvent changer en fonction de la version du logiciel ou de l'application installée sur votre téléphone.
- Tous les écrans représentés dans ce manuel sont simulés. Les affichages réels peuvent être différents.
- Certaines fonctions, services et applications dépendent du réseau et peuvent ne pas être disponibles dans toutes les zones; des termes, conditions et/ou frais supplémentaires peuvent être applicables. Contactez votre fournisseur de service pour la disponibilité et la fonctionnalité des fonctions.
- Toutes les fonctions, fonctionnalités et autres spécifications, ainsi que les informations contenues dans ce manuel, sont basées sur les informations les plus récentes et sont jugées être exactes au moment de l'impression. Kyocera Communications, Inc. se réserve de droit de changer ou de modifier toutes les informations ou spécifications sans préavis ni obligation.
- Pour les informations sur le service de garantie, veuillez vous reporter aux Informations sur la sécurité et la garantie du produit fournies avec le téléphone, ou téléphonez au numéro suivant depuis n'importe quel endroit des États-Unis et du Canada continentaux: 1-800-349-4478 ou 858-882-1401.

Droits d'auteur et marques de commerce

© 2014 Kyocera Corporation. Tous droits réservés KYOCERA est une marque déposée de Kyocera Corporation. Toutes les autres marques de commerce sont la propriété de leurs propriétaires respectifs.

Android, Google Play, Google Maps, Gmail et YouTube sont des marques de commerce de Google Inc.

La marque Bluetooth® et ses logos sont des marques de commerce déposées et sont la propriété de Bluetooth SIG, Inc. Toutes les utilisations de ces marques par Kyocera Corporation sont sous licence. Toutes les autres marques de commerce ainsi que les noms commerciaux sont la propriété de leurs propriétaires respectifs.

PhotoSolid®, produit de technologie de stabilisation de l'image, est un produit de Morpho, Inc. « PhotoSolid® » est une marque de commerce déposée de Morpho, Inc.

« MovieSolid® », produit de technologie de stabilisation de la vidéo animée, est un produit de Morpho, Inc. « MovieSolid® » est une marque de commerce déposée de Morpho, Inc.

« TrackSolid® », produit de technologie de suivi automatique d'objets, est un produit de Morpho, Inc. « TrackSolid® » est une marque de commerce déposée de Morpho, Inc.

« Morpho Defocus »™, produit de technologie de production de défocalisation du fond, est un produit de Morpho, Inc.

« Morpho HDR »™, produit de technologie de plage dynamique élevée, est un produit de Morpho, Inc. « Morpho HDR »™ est une marque de commerce de Morpho, Inc.

« QuickPanorama® », produit de technologie de production d'image panoramique, est un produit de Morpho, Inc. « QuickPanorama® » est une marque de commerce déposée de Morpho, Inc.

« Morpho Effect Library »™, produit de technologie d'effets visuels, est un produit de Morpho, Inc. « Morpho Effect Library »™ est une marque de commerce de Morpho, Inc.



La marque certifiée PMA est une marque de certification de Power Matters Alliance.



Les logos de microSD et microSDHC sont des marques de commerce de SD-3C, LLC.



DLNA®, le logo DLNA et DLNA CERTIFIED® sont des marques de commerce, des marques de service ou des marques de certification de Digital Living Network Alliance.

Indice

Accessibilité

- alertes persistantes, 145
- délai de pression, 169
- énoncer les mots de passe, 167
- grands caractères, 167
- inverser les couleurs, 168
- mono audio, 168
- mouvements d'agrandissement, 167
- paramètres, 166
- raccourci, 169
- raccourci des options du téléphone, 169
- réglage des couleurs, 167
- rotation automatique de l'écran, 147
- sortie de la synthèse vocale, 123
- sous-titres, 168
- talkback, 166

Affichage

- changer la police, 148
- fond d'écran, 15
- fond d'écran Daydream, 147
- luminosité, 146
- paramètres, 146
- pourcentage de batterie, 148
- rétroéclairage du clavier, 148
- rotation automatique de l'écran, 147
- sans fil, 149
- taille de la police, 148, 167
- veille, 147

Agenda, 111

- afficher les événements, 114
- ajouter un événement, 111
- ajouter une tâche, 112
- alertes d'événement, 113
- inviter des gens, 113
- modifier les événements, 115
- montrer ou cacher, 116
- synchroniser, 116

Alarme, 118

Appareil photo, 99

- prendre une photo, 100

Appareil photo

- avant, 2
- flash, 3
- retour, 3

Appareil photo

- écran viseur, 99

Appareil photo

- paramètres, 102

Appel

- Appel à l'aide du code Plus (+), 29
- appel conférence, 34
- Appel en attente, 33
- appels récents (journal d'appels), 36
- compteur de durée des appels, 41
- depuis la liste des Appels récents, 27
- depuis le clavier téléphonique, 26
- depuis vos contacts, 27
- effectuer, 26
- entrant, 38
- envoyer vers la messagerie vocale, 30
- fin, 26, 169
- Mode ATS, 40
- Nom de l'appelant, 33
- numéros à numérotation fixe, 39
- numéros à numérotation rapide, 27
- numéros avec pauses, 28
- numéros d'urgence, 27
- options, 32
- paramètres de messagerie vocale, 38
- recevoir, 30
- réessayer automatiquement, 40
- rejeter un appel et envoyer un message, 30
- Renvoi d'appel, 34
- répondre, 30
- réponse auto sur casque d'écoute, 41
- réponse rapide, 39
- sonnerie, 38
- tonalités DTMF, 41
- vibreur, 38

- Appel conférence, 34
- Appel d'urgence, 27
- Appel en attente, 33
- Appel Internet, 29
- Appels
 - Utiliser l'Appel Internet, 29
- Appels récents, 36
 - filtre, 37
 - supprimer, 37
 - voir, 36
- Applications
 - ajouter un raccourci à l'écran d'accueil, 13
 - paramètres, 152
 - retirer de l'écran d'accueil, 14
- Appuyer et maintenir, 9
- Appuyer-pour-Parler amélioré, 41
- Assistant de configuration, 7
- Barre d'état, 19
- Batterie
 - charge, 5
 - charge sans fil, 5
 - notifications, 151
 - paramètres, 151
- Bluetooth, 124
 - activer ou désactiver, 124
 - changer le nom du téléphone, 125
 - connecter, 126
 - déconnecter, 127
 - dissocier, 127
 - envoyer des informations, 128
 - paramètres, 125
 - partager des photos et des vidéos, 109
 - recevoir des informations, 129
 - reconnecter, 127
- Calculatrice, 120
- Capteur de lumière, 2
- Capteur de proximité, 2
- carte microSD, 132
 - démonter, 135
 - format, 134
 - insérer, 132
 - port, 3
 - retirer, 133
 - utiliser comme appareil média, 135
 - voir la mémoire, 134
- Carte SIM
 - insérer, 3
 - port, 3
 - retirer, 4
 - verrouiller, 158
- Charge sans fil, 5
- Charge sans fil
 - paramètres, 151
- Chargeur
 - port, 2
- Chronomètre, 119
- Clavier
 - Clavier Google, 21
 - paramètres du clavier Google, 161
- Clavier Google, 21
 - dictionnaire utilisateur, 24
 - mode texte, 23
- Composition Code Plus (+), 29
- Composition vocale, 122
- Compte
 - créer, 165
 - gérer, 165
 - paramètres, 165
- Compte Google, 55
 - créer, 55
 - se connecter à, 56
- Contacts, 44
 - ajouter, 45
 - ajouter aux Favoris, 49
 - assigner une nouvelle photo, 48
 - assigner une photo stockée, 48
 - assigner une sonnerie de message, 49
 - assigner une sonnerie de téléphone, 48
 - assigner une vibration, 49
 - effectuer un appel depuis, 27
 - enregistrer un numéro de téléphone, 47
 - envoyer des appels vers la messagerie
 - vocale, 50
 - groupe, 50
 - ICE (en cas d'urgence), 52
 - liste, 44
 - modifier, 47
 - modifier un groupe, 51
 - partager, 53

- supprimer, 50
- synchroniser, 53
- Conversion du texte à la parole, 123
- Date et heure
 - paramètres, 166
- Diapositive, 10
- Dossiers, 14
- Dura Grid, 17
- Écran capturé, 149
- Écran d'accueil
 - aperçu, 11
 - étendu, 12
 - gérer, 13
- Écran d'accueil, 11
- Écran de verrouillage
 - paramètres, 153
- Écran tactile, 2
 - allumer et démarrer, 7
 - éteindre, 7
 - navigation, 9
- Écrans de lanceurs, 17
- Effleurer, 10
- E-mail, 58
 - ajouter un compte, 58
 - ajouter un compte d'entreprise, 59
 - envoyer, 60
 - envoyer des photos ou des vidéos, 108
 - gérer la boîte de réception, 61
 - paramètres du compte, 63
 - paramètres généraux, 62
 - répondre, 61
 - synchroniser un compte, 62
 - voir un message, 61
- Étaler, 10
- Faire glisser, 10
- Favoris, 95
 - ajouter à l'écran d'accueil, 96
- Fond d'écran, 15
- Galerie, 104
 - faire un zoom sur une photo, 106
 - modifier une photo, 107
 - options, 106
 - ouvrir, 104
 - partager des photos et des vidéos, 108
 - voir des photos et des vidéos, 105
- Gestionnaire de fichiers, 135
- Glisser, 9
- Gmail
 - accès, 56
 - envoyer, 57
 - envoyer des photos ou des vidéos, 108
 - lire et répondre, 58
- Google Maps, 76
- Google Play, 73
- Google Play
 - Play Store, 73
- Google Play
 - installer une application, 73
- Google Play
 - options, 74
- Google Play
 - remboursement, 75
- Google Play
 - ouvrir une application, 75
- Google Play
 - désinstaller une application, 76
- Google+, 72
- Google+
 - partager des photos et des vidéos, 109
- Haut-parleur, 2
- Horloge, 117
- Horloge & Météo, 16
- Horloge de bureau, 117
- Hotspot Mobile, 97
- Hotspot Mobile
 - configurer, 97
- Hotspot Mobile
 - connecter, 97
- Hotspot Mobile
 - paramètres, 97
- Icônes de notification, 20
- Icônes d'état, 19
- Imprimer, 170
- Itinérance
 - Données d'itinérance, 142
- Jack Audio, 2
- Jouer la musique
 - jouer, 82
- L'indicateur DEL, 2
- La touche Applications récentes, 2

- Lanceur d'applications, 12
- Langue et clavier
 - correcteur orthographique, 160
 - langue, 160
 - vitesse du pointeur, 163
- Langue et saisie
 - dictionnaire utilisateur, 24
- Langue et saisie
 - paramètres, 160
- Lecteur de musique, 79
 - jouer, 80
- Lecteur de musique
 - playlist, 81
- Lecteur DiXiM, 131
- Magnétophone, 120
- Messagerie texte
 - Brouillon de message, 67
 - Envoyer un message, 65
 - Notifications, 67
 - Options, 70
- Messagerie texte et Conversations, 67
- Messagerie texte et MMS
 - envoyer des photos ou des vidéos, 109
- Messagerie vocale, 7, 31
 - notification, 31
 - récupérer, 31
- Mettre à jour le téléphone, 137
- Microphone
 - principal, 2
 - secondaire, 2
- Minuterie, 119
- MMS
 - Envoyer un message, 65
 - Options, 70
- Mode Avion, 140
- Mode Eco, 123
- Mode TTY (ATS), 40
- Musique, 79
 - Jouer la musique, 82
 - Lecteur de musique, 79
 - sauvegarder, 83
- Navigateur, 89
 - Favoris, 95
 - lancer, 87
 - Lancer la connexion, 90
- Menu, 91
 - navigation, 90
- Page d'accueil, 95
- Paramètres, 93
 - sélectionner un texte sur une page
 - Internet, 92
- NFC (Near field communication), 129
 - toucher & payer, 152
 - Transfert Android, 130
- Nom de l'appelant, 33
- Notification
 - panneau, 20
- Notifications, 20
- Numéro de téléphone
 - enregistrer dans les Contacts, 47
- Numérotation rapide, 27
 - configurer, 35
- Paramètres, 138
- Partage de connexion, 98
 - Bluetooth, 98
 - USB, 98
- Phone
 - illustration, 1
- Photo
 - voir, 104
- Pincer, 10
- Plateau de favoris, 14
- Position
 - paramètres, 153
- Prothèse auditive, 146
- Recherche vocale, 123
- Recherche vocale
 - paramètres, 163
- Réglages rapides, 20
- Réinitialiser aux données d'usine, 164
- Renvoi d'appel, 34
- Réseaux mobiles, 142
- Restaurer, 164
- Rotation, 10, 147
- Saisie vocale Google, 24
- Saisie vocale Google
 - paramètres, 162
- Sauvegarde, 164
- Sauvegarde et réinitialisation, 164
- Sécurité

- administrateurs de périphérique, 159
- cryptage, 157
- décryptage, 158
- faire apparaître les mots de passe, 158
- paramètres, 157
- réinitialiser le mot de passe, 158
- sources inconnues, 159
- stockage des identifiants, 159
- vérifier les applications, 159
- verrouillage de l'écran, 153
- verrouillage de la carte SIM, 158
- Services de données, 87
 - état et indicateurs de connexion, 87
- Son
 - alertes persistantes, 145
 - clavier tactile, 39, 145
 - écran de verrouillage, 146
 - écran tactile, 146
 - effets musicaux, 144
 - notification, 145
 - Notifications de carte SD, 146
 - paramètres, 143
- Sonnerie, 144
 - couper le son, 30
- Stockage
 - microSD, 134
 - paramètres, 149
 - téléphone, 149
 - USB, 150
- TalkBack, 166
- Téléphone
 - allumer, 6
 - éteindre, 6
 - informations, 170
 - redémarrer, 6
 - réinitialisation usine, 6
 - réinitialiser aux données d'usine, 164
 - restaurer, 164
 - sauvegarder, 164
- Texte
 - copier et coller, 25
 - entrer, 21
- Touche Accueil, 2
- Touche de haut-parleur, 2
- Touche de volume, 2
- Touche Marche/Verrouiller, 2
- Touche programmable, 3, 149
- Touche Retour, 2
- Toucher, 9
- Toucher & payer, 152
- Transfert Android, 130
- USB
 - connexion, 151
 - port, 2
- Utilisation des données
 - paramètres, 138
- Verrouillage de l'écran, 153
- Vibreur
 - appuyer, 146
 - en sonnante, 144
 - intensité, 144
 - modèle, 144
- Vidéo, 99
- Vidéo
 - écran viseur, 99
- Vidéo
 - enregistrer une vidéo, 100
- Vidéo
 - paramètres, 102
- Vidéo
 - voir, 104
- Virtual Private Networks (VPN), 88
 - ajouter une connexion, 88
 - connecter ou déconnecter, 89
 - installer des certificats de sécurité, 88
 - préparer pour une connexion, 88
- Volumes, 143
- Widget
 - ajouter à l'écran d'accueil, 13
 - retirer de l'écran d'accueil, 14
- Wi-Fi, 84
 - allumer, 84
 - connecter, 84, 85
 - paramètres, 86
 - vérifier l'état, 85
- YouTube, 72
 - partager des vidéos, 110